



Gebruikershandleiding

User manual

Benutzerhandbuch

Manuel de l'utilisateur

Brugervejledning

Användarhandbok

NL

EN

DE

FR

DK

SV

Makki

Je blijft fietsen

KONINKLIJKE
Gazelle



Veiligheidsinformatie

De Makki voldoet aan de veiligheidseisen.

Zorg ervoor dat je deze Gebruikershandleiding en in het bijzonder alle veiligheidsinstructies leest en begrepen hebt, voordat je de Gazelle Makki gebruikt.



"OPMERKING" Verder wordt in deze handleiding alleen nog de term fiets gebruikt voor de Gazelle Makki.

Neem alle aanwijzingen in acht. Dit voorkomt brand, explosies, elektrische schokken of andere gevaren die kunnen leiden tot schade aan eigendommen en/ of ernstige ongelukken.

De fiets mag uitsluitend worden gebruikt door personen die de inhoud van deze gebruikershandleiding volledig hebben gelezen en begrepen.



"OPMERKING" Zorg dat je vertrouwd bent met het rijden met de fiets. Zie hiervoor 'Rijden met de fiets', paragraaf 3.10 (pagina 47)

Veiligheidssymbolen

De volgende veiligheidssymbolen worden in deze handleiding gebruikt:



"GEVAAR" duidt op een gevaar met een gemiddeld risiconiveau dat, indien het niet wordt vermeden, ernstig letsel tot gevolg kan hebben.



"WAARSCHUWING" duidt op een gevaar met een laag risiconiveau dat, indien het niet wordt vermeden, licht tot matig letsel, materiële schade of milieuschade tot gevolg kan hebben.



"OPMERKING" duidt op informatie die belangrijk wordt geacht, maar geen gevaar impliceert.

Waarschuwingen vooraf

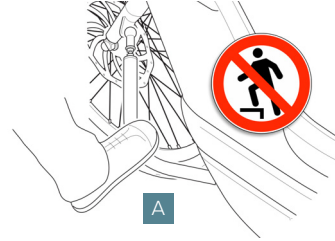

"GEVAAR" Stuurstang **A** mag niet als opstap gebruikt worden. Ook kinderen mogen er niet op staan.



"GEVAAR" De fiets bevat roterende en bewegende onderdelen. Blijf met lichaamsdelen, haren of kleding uit de buurt van draaiende onderdelen (wielen, remschijven en tandwielen). Draag geen wijde kleding omdat die verstrikt kan raken in bewegende delen.



"WAARSCHUWING" Neem de gebruikstemperaturen van de verschillende componenten in acht. Bescherm de aandrijfeenheid, boordcomputer en accu tegen extreme temperaturen (bijv. door intensieve zonnestraling zonder gelijktijdige ventilatie). De onderdelen (vooral de accu) kunnen door extreme temperaturen beschadigd raken.

Dit is de 'Oorspronkelijke Gebruikershandleiding' in de Nederlandse taal.

Bewaar deze handleiding voor toekomstig gebruik en geef deze door aan een volgende gebruikers van de fiets.

De meest recente versie van deze handleiding is beschikbaar op: **www.gazelle.nl/service/brochure-en-handleidingen**

Documentatie, gebruiksaanwijzingen en technische informatie kunnen worden besteld door telefonisch contact op te nemen met Koninklijke Gazelle N.V. via +31 900 7070707.

2020-12-07 | Versie 1.1

Video

Via deze QR code vindt je video's met meer uitleg van de Makki en zijn bijbehorende accessoires.



QR-code NL



QR-code BE

Inhoudsopgave

Veiligheidsinformatie	2
Inhoudsopgave	5
1.	
<hr/>	
Introductie	8
1.1 Beschrijving van de gebruiker	8
1.2 Beoogd gebruik.....	8
1.3 Redelijk te voorzien oneigenlijk gebruik	9
1.4 Contactgegevens.....	10
2.	
<hr/>	
Overzicht Onderdelen	12
2.1 Accu	14
2.2 Boordcomputer	16
2.3 Oplaadapparaat	18
2.4 Bak.....	20
3.	
<hr/>	
De Makki gebruiken	22
3.1 Waarschuwing voor gebruik	22
3.2 Instellen voor eerste gebruik	22
3.2.1 Gebruik standaard	23
3.2.2 Instellen zadelhoogte.....	24
3.2.3 Instellen juiste zadeldiepte	26

3.2.4	Instellen zadelhoek	27
3.2.5	Instellen van het stuur.....	27
3.2.6	Instellen telescopische voorvorkvering.....	30
3.3	De accu gebruiken	30
3.3.1	Belangrijke veiligheidsinformatie bij gebruik accu ...	30
3.3.2	Accu gereedmaken voor gebruik	32
3.3.3	Accustand controleren	35
3.4	Werkings handremmen	35
3.5	Gebruik versnellingen	36
3.6	Verlichting	37
3.7	Boordcomputer.....	37
3.7.1	Aandrijfeenheid in/uitschakelen	37
3.7.2	Ondersteuningsniveau kiezen	38
3.7.3	Walk Assist	39
3.7.4	Overige functies	40
3.8	Bak	42
3.8.1	Belading algemeen	42
3.8.2	Transport goederen	42
3.8.3	Transport van kinderen in de bak.....	42
3.8.4	Vastzetten kinderen in de bak	43
3.8.5	Gordel inkorten of verlengen	44
3.8.6	Gordel vast maken en losmaken	45
3.9	Bagagedrager	46
3.10	Rijden met de fiets	47
3.10.1	Controle voordat je gaat fietsen	47
3.10.2	Eerste ervaring opdoen	47

3.10.3	Met de fiets deelnemen aan het verkeer	48
3.10.4	Factoren van invloed op het bereik (actieradius).....	49

4.

Onderhoud	50	
4.1	Belangrijke veiligheidsinformatie	50
4.1.1	Waarschuwingen vooraf	50
4.2	Schoonmaken van de fiets	51
4.2.1	Voor dat de fiets gereinigd wordt:	51
4.2.2	Reinigen	52
4.3	Periodieke controle van de fiets.....	53
4.3.1	Controle schema van de fiets.....	53
4.3.2	Remmen controleren	55
4.3.3	Wielen controleren.....	55
4.3.4	Banden op spanning brengen	55
4.3.5	Snelheidssensor bijstellen	56

5.

Transport en opslag	57	
5.1	Transport van de fiets en de accu	57
5.2	De fiets opbergen	58
5.2.1	De fiets na gebruik stallen	58
5.2.2	De fiets opslaan voor langere tijd	58
5.3	Diefstalpreventie	59

6.	
	Probleemoplossing en reparatie 60
6.1	Veiligheid 60
6.2	Problemen herkennen en oplossen 62
6.3	FAQ (vragen en oplossingen) 63
7.	
	Milieu en verwijdering 65
7.1	Verwijderen van elektrische componenten 65
7.2	Verwijderen van verpakkingsmateriaal 65
7.3	Verwijdering van accu's en batterijen 66
8.	
	Garantie 67
8.1	Termijnen 67
8.2	Overdraagbaar 68
8.3	Accu van de elektrische fiets 68
8.4	Uitsluitingen 68
8.5	Garantie claimen 68
8.6	Aansprakelijkheid 69
8.7	Disclaimer 69
9.	
	Onderhoudsboekje70

10.	
	Reserve-onderdelen80
11.	
	Technische gegevens85
11.1	Technische specificaties 85
11.1.1	Aandraaimomenten 87

1. Introductie

1.1 Beschrijving van de gebruiker

Dit document is bedoeld voor de gebruiker van de Gazelle Makki. Deze fiets mag uitsluitend worden gebruikt door een bekwame berijder die de inhoud van deze handleiding volledig heeft gelezen en begrepen.

De Makki is bedoeld voor gebruik in de volgende Europese landen:

Nederland, België, Duitsland, Frankrijk, Groot Brittannië, Oostenrijk, Denemarken en Zweden.

1.2 Beoogd gebruik

De Makki is bedoeld voor gebruik op de openbare weg, als transportmiddel en voor vrije tijdsbesteding.

De fiets mag alleen als volgt gebruikt worden:

- een totaalgewicht van 200 kg (Makki Urban) 250 kg (Makki Load) inclusief fietsgewicht. Voor toelaatbare belastingen zie hoofdstuk 'Technische gegevens'.
- Gordels moeten correct gebruikt worden.
- Vervoer van baby's in sommige typen babystoeltjes in combinatie met Gazelle accessoires. Raadpleeg uw Gazelle specialist.
- Fietsen tot een maximum snelheid van 25 km/u.
- Fietsen op reguliere wegen. Zie ook 'Rijden met de fiets', paragraaf 3.10 (pagina 47).

1.3 Redelijk te voorzien oneigenlijk gebruik



"OPMERKING" Bij aantoonbaar oneigenlijk gebruik vervalt de Gazelle garantie.

Bij de onderstaand gebruik kan de fiets beschadigen en uiteindelijk gevaar voor de berijder, passagiers en andere weggebruikers optreden:

- Off-road rijden.
- Stoepranden op- of afrijden.
- Overbelasting van de fiets zoals bijvoorbeeld rijden met een of meerdere volwassenen in de bak;
- In de bak staan tijdens het rijden.
- De Makki is niet geschikt voor gebruik in combinatie met een aanhanger.

Onderstaand gebruik kan gevaar opleveren voor de berijder, passagiers en andere weggebruikers:

- Rijden met voorwerpen die buiten de bak uitsteken.
- Zonder handen rijden.
- Rijden met een niet ingeklapte standaard.
- Rijden met het zadel verder dan het aangegeven maximum uit het frame geschoven.
- In het donker rijden zonder werkende verlichting.
- Originele onderdelen verwijderen en/of het monteren van niet originele onderdelen.

Bij onderstaand gebruik kunnen onderdelen van de fiets beschadigen:

- Onderdelen verven of bestickeren.
- Langdurig onbeschermd blootstellen aan weersinvloeden (UV straling, zoute omgeving).
- Bak tegen een (scherp of ruw) vlak aan zetten, zoals een stenen muur.
- Met een puntig voorwerp druk op de bak uitoefenen.

Onderstaande gebruik is wettelijk niet toegestaan:

- Vervoer van gevaarlijke stoffen (zoals gas, benzine, enzovoort).

1.4 Contactgegevens

Service

Neem voor service contact op met uw Gazelle service specialist.

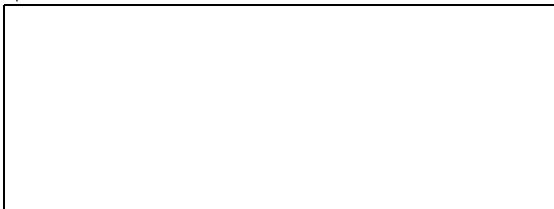

Elektrische aandrijving

Voor technische ondersteuning met betrekking tot de accu, de aandrijfeenheid, de boordcomputer of het oplaadapparaat, neem contact op met:

Bosch

T: +31 0342 788 171

www.bosch-ebike.com/nl/service/contact

Fabrikant

Voor overige vragen, neem contact op met de fabrikant van de fiets:

Koninklijke Gazelle N.V.

Postbus 1

6950 AA Dieren

T: +31 900 7070707

www.gazelle.nl

2.

Overzicht Onderdelen

1. Bak
2. Remhendel links
3. Bel
4. Boord computer
5. Stuurhuis
6. Stuurpen
7. Stuur
8. Remhendel rechts
9. Versnellingsversteller
10. Handvat
11. Oplaadapparaat
12. Accu
13. Zadel
14. Zadelklem
15. Zadelpen
16. Bagagedrager
17. Achterlicht
18. Aandrijfriem
19. Kettingscherm
20. Achternaaf
21. Achterrem
22. Velg
23. Band
24. Slot
25. Aandrijfteenheid
26. Trapas
27. Crank
28. Pedaal
29. Achterframe
30. Framenummer
31. Standaard
32. Stootranden
33. Spaakmagneet
34. Snelheidssensor
35. Voorlicht
36. Ringframe
37. Stuurstang
38. Voornaaf
39. Voorrem
40. Voorvork (vast/verend)

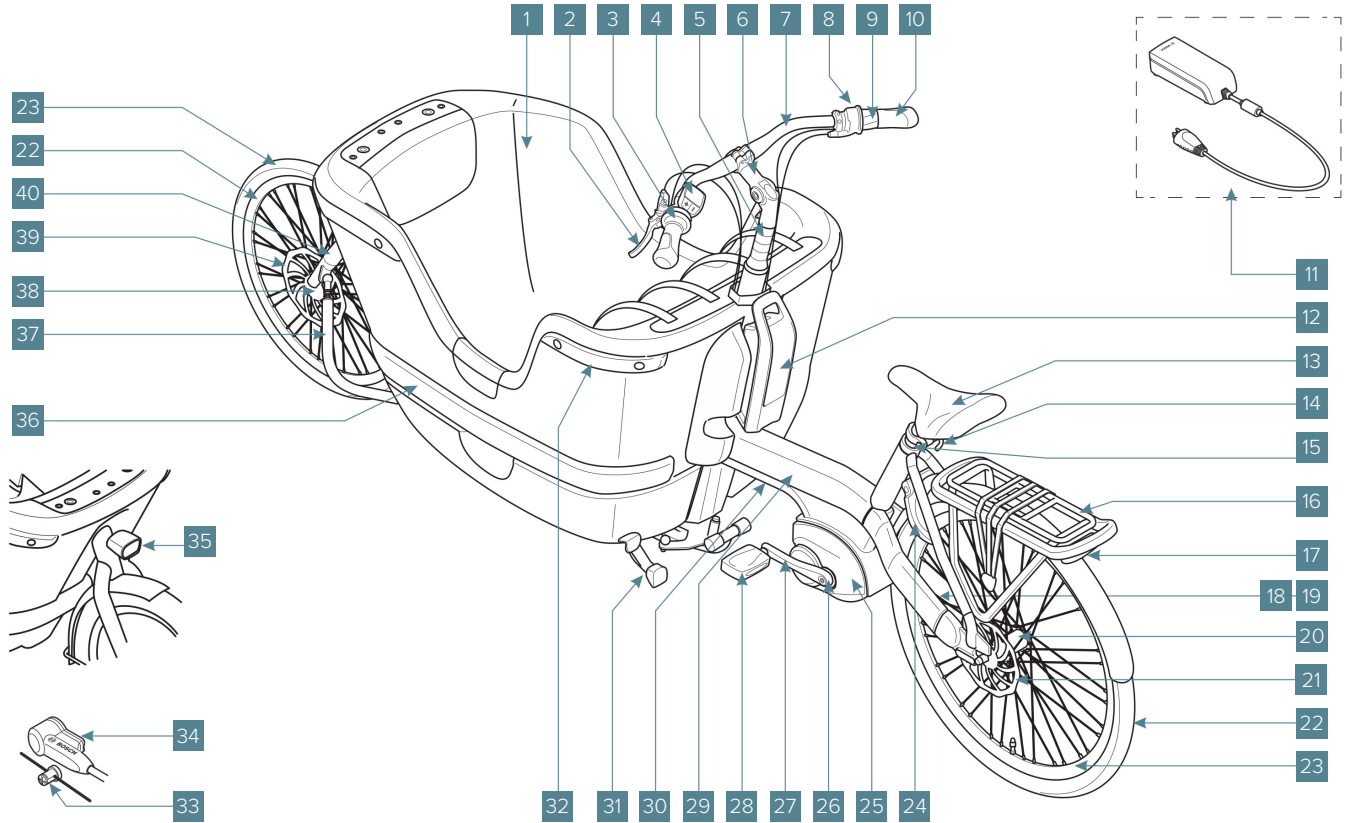

Onderdelen

2.1 Accu

- 41. Aan/Uit-toets accu
- 42. Oplaadindicatie
- 43. Accusleutel
- 44. Accuslot
- 45. Standaardaccu
- 46. Bovenste houder
- 47. Afdekkapje
- 48. Onderste houder
- 49. Aansluitbus voor oplaadstekker
- 50. Afdekking aansluitbus

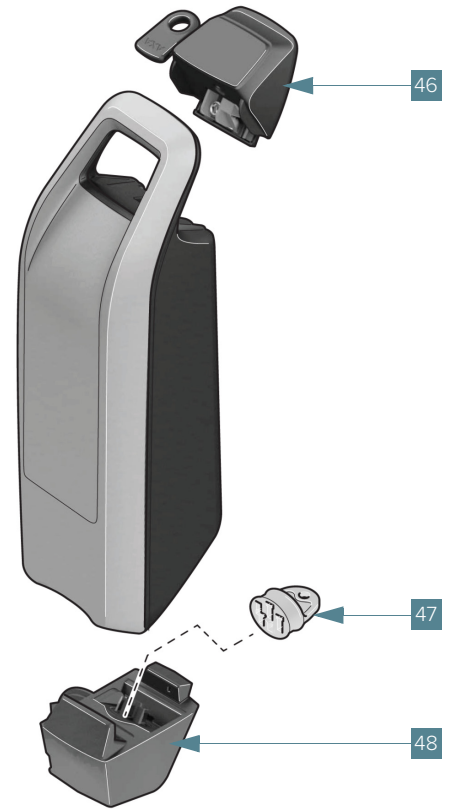
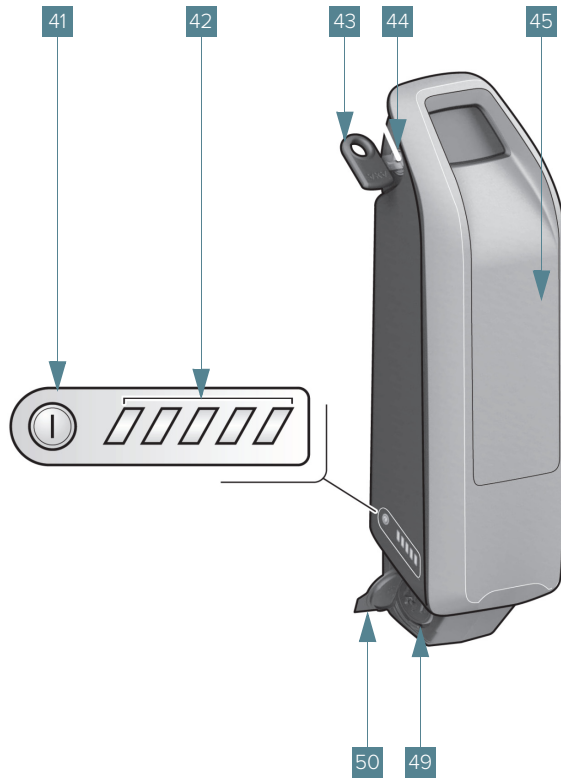

Onderdelen

2.2 Boordcomputer

- 51. Aan/Uit-toets boordcomputer
- 52. Toets +
- 53. Toets –
- 54. Display
- 55. Toets **WALK ASSIST**
- 56. Bevestigingsschroef boordcomputer
- 57. Houder boordcomputer
- 58. Accuvakdeksel
- 59. USB-diagnosebus
(alleen voor onderhoudsdoeleinden)
- 60. Beschermkapje van USB-bus

Aanduidingen op display

- 61. Snelheid
- 62. Eenheid **KM/H** of **MPH**
- 63. Service
- 64. Accu-oplaadniveau
- 65. Verlichting aan of uit
- 66. Ondersteuningsniveau
- 67. Afstand indicatie

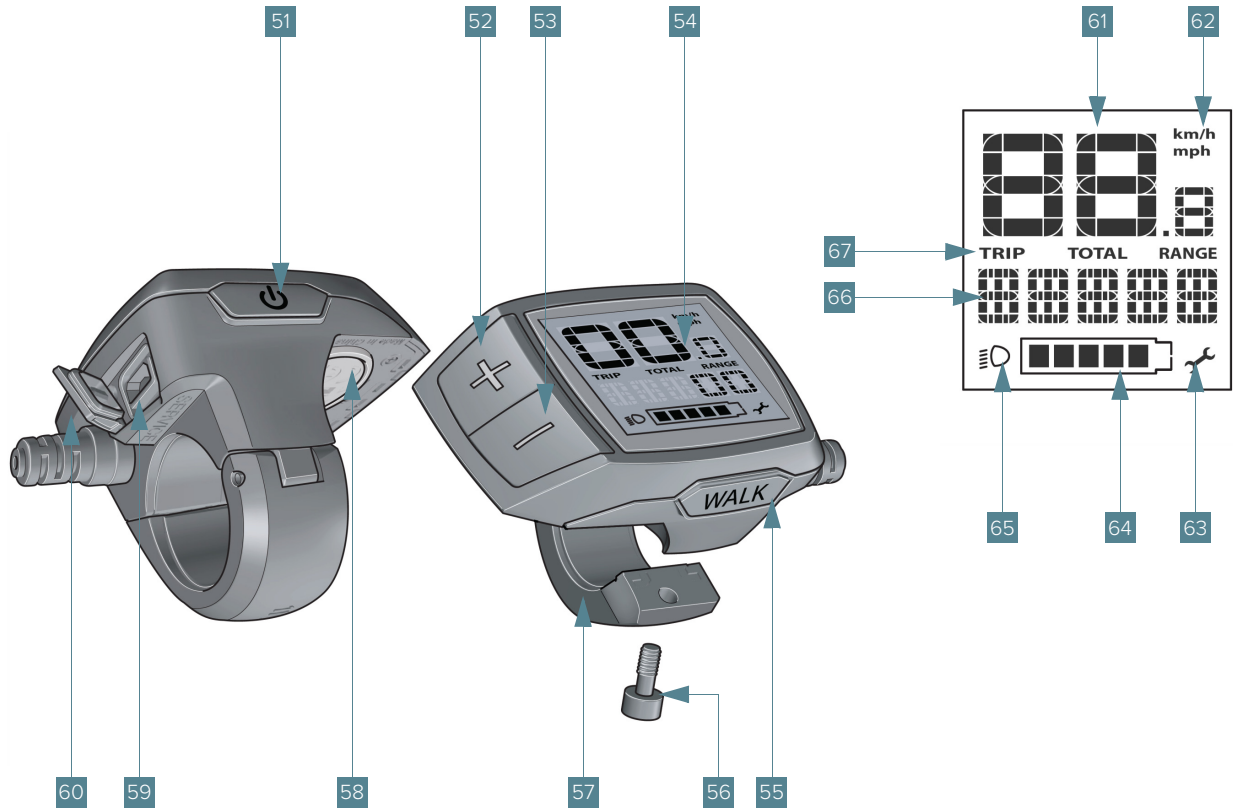

Onderdelen

2.3 Oplaadapparaat

68. Netsnoer

69. Netsnoeraansluiting

70. Oplaadapparaat

71. Veiligheidsaanwijzingen oplaadapparaat
(onderzijde)

72. Oplaadstekker

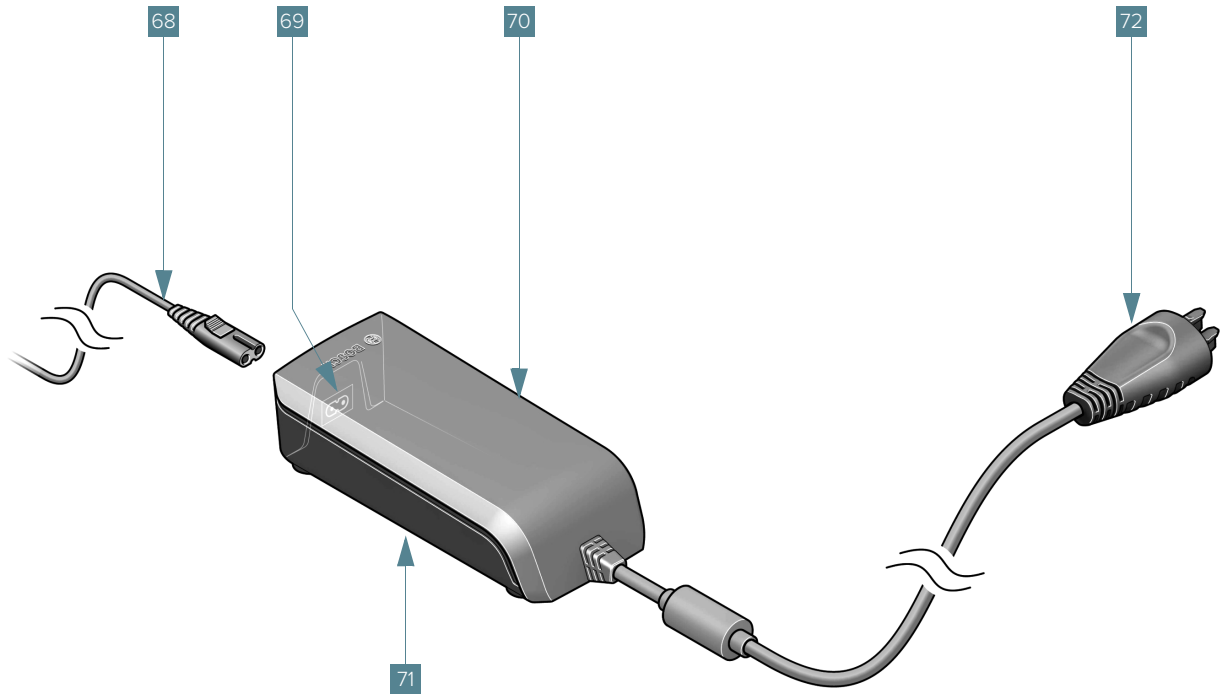

Onderdelen

2.4 Bak

73. Veiligheidsgordel achter

74. Zitbank achter

75. Vloermat

76. Stootranden

77. Trede instap

78. Verlaagde instap

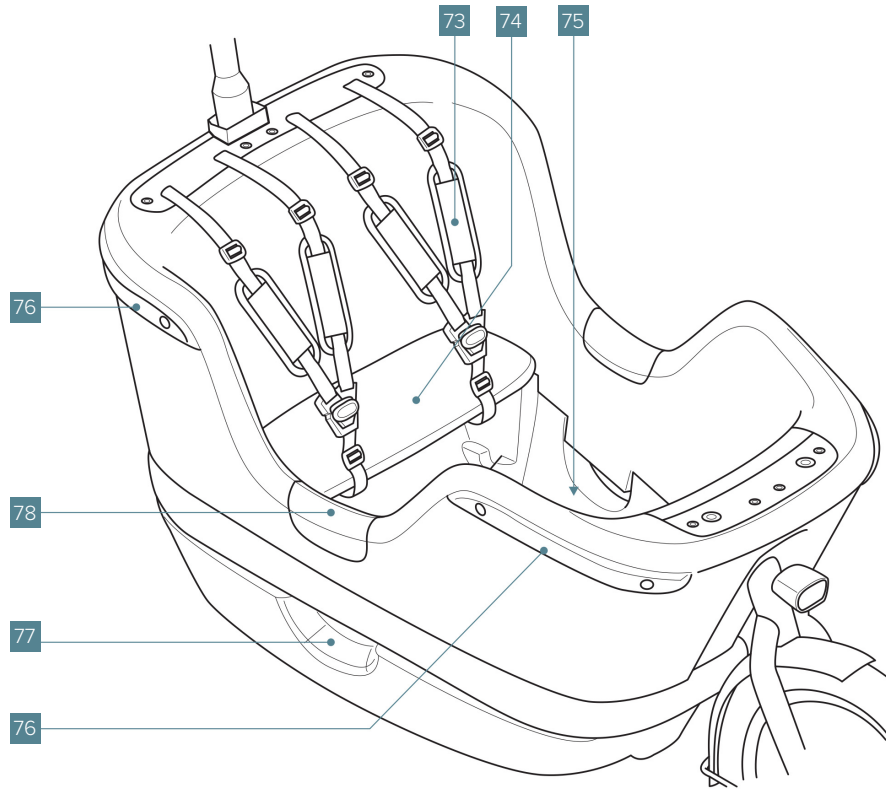

3.

De Makki gebruiken

3.1 Waarschuwing voor gebruik



"GEVAAR" De fiets mag uitsluitend gebruikt worden op de manier zoals die beschreven is in 'Beoogd gebruik', paragraaf 1.2 (pagina 8). In de paragraaf erna 'Redelijk te voorzien oneigenlijk gebruik' is ook duidelijk aangegeven hoe de fiets **niet** gebruikt mag worden.

3.2 Instellen voor eerste gebruik



"GEVAAR" Fiets alleen op een fiets die op jouw maat en fietswensen is ingesteld. De fiets bevat een 'quick release' bevestigingen bij de zadelpen.

Draai de 'quick release' bevestigingen altijd stevig vast en controleer of bevestigde onderdelen niet kunnen bewegen.

"GEVAAR" Verstel het zadel nooit tijdens het fietsen.

3.2.1 Gebruik standaard



"GEVAAR" Parkeer de fiets altijd op een harde en effen ondergrond. Op een zachte ondergrond kan de fiets omvallen.

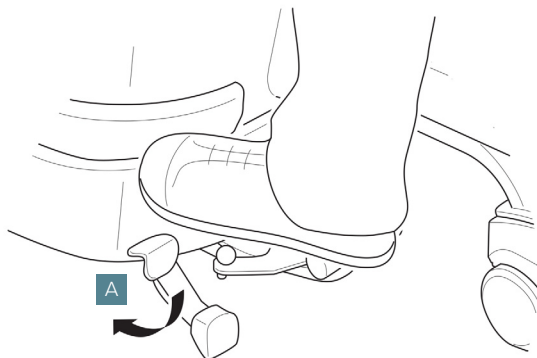

"GEVAAR" Let op dat er bij het bedienen geen lichaamsdelen, zoals vingers of tenen, in de buurt van de standaard zijn. Dit kan letsel veroorzaken.

Op standaard plaatsen gaat als volgt:

1. Ga in de rijrichting naast de fiets staan en pak de fiets vast bij de twee handvatten.
2. Trap met de voet die het dichtst bij de fiets is op het uiteinde **A** van de standaard.
3. Trek gelijktijdig de fiets aan het stuur naar achteren.



"GEVAAR" Controleer of de standaard geblokkeerd is (beweeg de fiets even naar voren en naar achteren).



"GEVAAR" Pas op voor onbedoelde bediening van de standaard. Hierdoor kan de fiets omvallen.

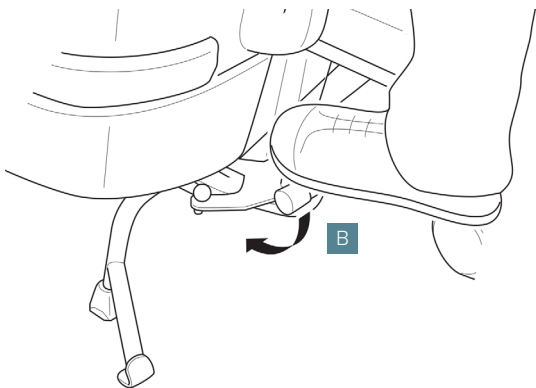

Van de standaard afhalen:

1. Houdt de fiets vast en trap met de voet op de ontgrendel pedaal **B** van de standaard.



"GEVAAR" Controleer voor het fietsen of de standaard zich in de bovenste positie bevindt.

3.2.2 Instellen zadelhoogte

Voor een juiste zithouding is het van belang om het zadel op de juiste hoogte in te stellen.

- De tenen van je ene voet moeten hierbij de grond kunnen raken.
- De hak van je andere voet rust op het pedaal dat in de laagste stand staat.
- Je been is dan helemaal gestrekt, maar voelt nog wel ontspannen aan.

Rust je met de bal van de voet op het pedaal, dan is je been licht gebogen.

De juiste zadelhoogte in stellen gaat als volgt:

1. Ga op het zadel **13** zitten.
2. Stel vast of de tenen van je ene voet de grond raken, terwijl de hak van je andere voet op het pedaal **28** rust dat in de laagste stand staat.



"OPMERKING" Wanneer je tijdens het gebruik van de fiets veel op- en afstapt, is het wenselijk het zadel lager in te stellen dan hiervoor beschreven is. Dit vereenvoudigt het op- en afstappen en zorgt ervoor dat je met de voeten sneller bij de grond kan.

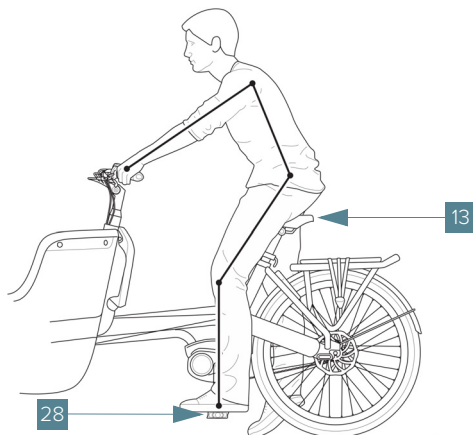

Ga van het zadel **13** af.

Verstel indien nodig de hoogte van het zadel:

3. Draai de zadelklem **14** los.
4. Stel het zadel **13** in op de juiste hoogte.
5. Als het zadel **13** op de juiste hoogte staat, draai dan de zadelklem **14** stevig vast.
6. Zet de hendel in die stand vast, dat de hendel omlaag wijst **A**.

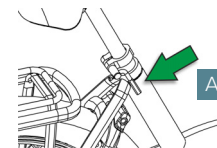

"GEVAAR" Laat de zadelpen voldoende in het frame zitten. De minimale lengte is op de zadelpen aangeduid met "MIN".

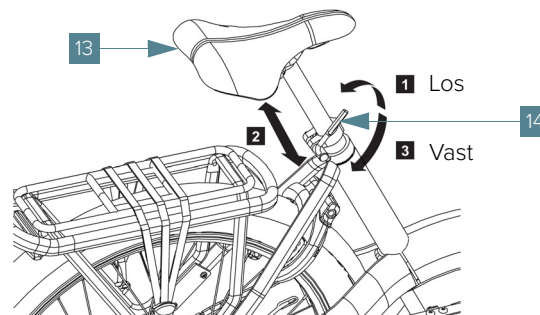

3.2.3 Instellen juiste zadeldiepte

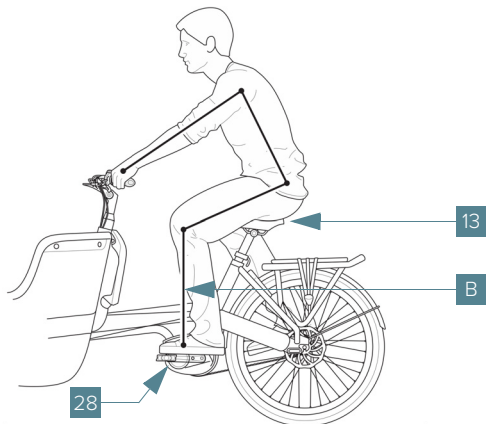

Voor een goede fietshouding is het van belang om het zadel op de juiste diepte in te stellen.

De zadeldiepte is goed ingesteld, als er een denkbeeldige lijn recht **B** naar beneden loopt van je knie door de trapas bij een horizontaal geplaatste crank. Het bovenbeen moet hierbij horizontaal of licht naar beneden gericht zijn.

Wanneer je knie zich voor of achter de trapas bevindt, verplaats dan het zadel respectievelijk naar achteren of naar voren.

De juiste zadeldiepte in te stellen gaat als volgt:

1. Ga op het zadel **13** zitten.

2. Plaats de pedalen horizontaal en stel vast of er een denkbeeldige lijn vanuit je knie door de as van het pedaal **28** recht naar beneden loopt bij een horizontaal geplaatst pedaal, waarbij je bovenbeen zich in horizontale positie bevindt of licht naar beneden is gericht.

3. Ga van het zadel **13** af.

Als je de zadeldiepte wilt aanpassen:

4. Draai de inbusbout **C** aan de onderzijde van het zadel los met inbussleutel 5.



"OPMERKING" Draai de inbusbouten niet te ver los, omdat dan de zadelhoek kan veranderen.

5. Verplaats het zadel **13** horizontaal naar de gewenste diepte.

6. Draai de bout aan de onderzijde van het zadel weer stevig vast (aandraaimoment zie paragraaf 11.1.1, pagina 87).

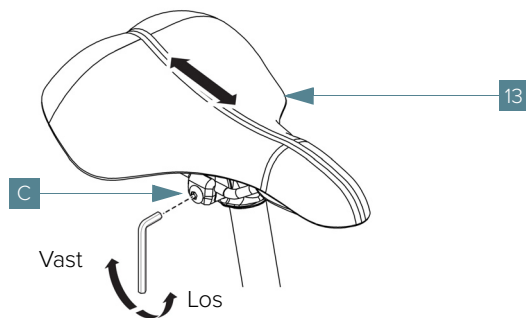

3.2.4 Instellen zadelhoek

Afhankelijk van je voorkeur kun je de zadelhoek instellen. In de meeste gevallen kan het zadel horizontaal afgesteld blijven.

Wanneer je merkt dat je moeite hebt een rechte onderrug te houden, kun je de hoek van het zadel aanpassen.

Het instellen van de zadelhoek gaat als volgt:

1. Draai de twee inbusbouten **D** aan voor- en achterzijde van het zadel los met inbussleutel 5.
2. Stel de positie van het zadel **13** naar wens in.
3. Draai de twee inbusbouten aan voor- en achterzijde van het zadel weer goed vast (aandraaimoment zie paragraaf 11.1.1, pagina 87).



"OPMERKING" Controleer of de zadelhoogte nog correct is. Door grote veranderingen in de zadelpositie kan het zijn dat je de zadelhoogte opnieuw moet aanpassen.

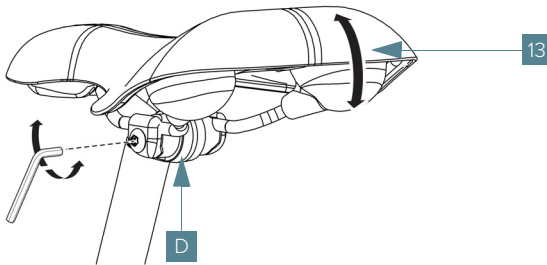

3.2.5 Instellen van het stuur

Afhankelijk van je voorkeur, kun je het stuur instellen. De positie van het stuur heeft invloed op je zithouding.

- Voor een actieve houding (naar voren leunend) plaats je het stuur verder van je af.
- Voor een rechte zithouding plaats je het stuur dichterbij je toe.

Zowel de hoek van de stuurpen **6** als de rotatie van de stuur **7** zijn in te stellen.

De stuurpen instellen:

Afhankelijk van uw model is de Makki uitgevoerd met stuurbuis **A** of stuurbuis **B**.

1. Draai inbusbout **E** aan de onderkant van de stuurpen **6** een paar slagen los met inbussleutel 5.
2. Draai inbusbout **F** tussen de stuurbuis **5** en de stuurpen **6** los met inbussleutel 5.
3. Draai de stuurpen **6** naar boven of naar voren.
4. Stel het stuur **7** zo in, dat je armen een hoek van ongeveer 90 graden maken ten opzichte van je bovenlichaam. Zorg ervoor dat de houding zo is dat je schouders en armen ontspannen zijn.
5. Draai daarna de inbusbout **F** van de stuurpen stevig vast (aandraaimoment zie paragraaf 11.1.1, pagina 87).



"GEVAAR" Let bij het verstellen van het stuur er op dat het stuur nog steeds volledig naar links en naar rechts kan draaien, zonder dat de kabels strak komen te staan.

Stuurbuis A

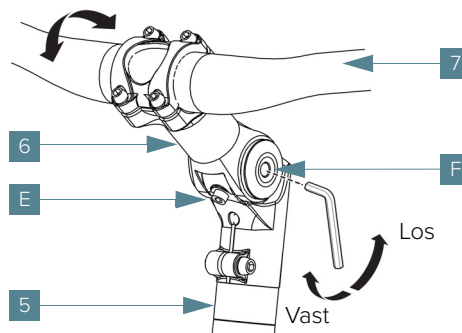

Stuurbuis B

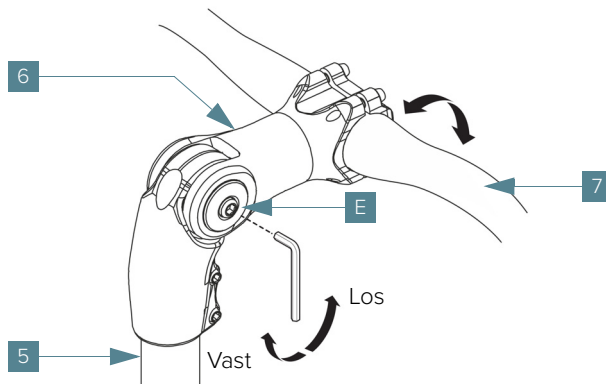

De rotatie van de stuurpen instellen:

1. Draai de vier inbusbouten **G** van stuurpen **6** los zodat je het stuur vrij kunt draaien.
2. Roteer het stuur **7** naar de gewenste houding. Zorg ervoor dat in de stuurhouding je polsen recht blijven.
3. Draai de vier inbusbouten van het stuur stevig vast (aandraaimoment zie paragraaf 11.1.1, pagina 87).
4. Controleer of het stuur recht staat ten opzichte van de voorwielen.

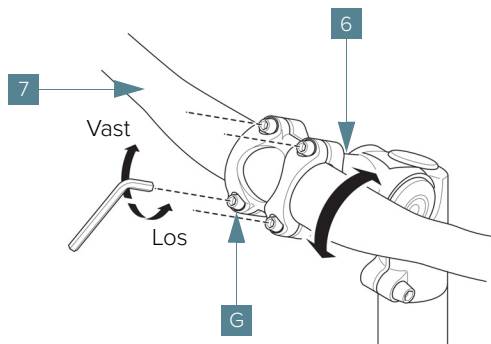

"WAARSCHUWING" Controleer na het afstellen van je zadel en stuur of je een comfortabele zithouding hebt en vergelijk deze met de voorgeschreven zithouding.

Pas individuele onderdelen naar wens aan. Het is belangrijk dat je ontspannen op de fiets zit.

Mocht je naar verloop van tijd toch lichamelijke klachten ondervinden, raadpleeg dan opnieuw de handleiding of neem contact op met je Gazelle service specialist.

3.2.6 Instellen telescopische voorvorkvering

De stugheid van de voorvorkvering stel je in met de draaiknoppen **A** boven op de voorvork.

- Stijvere vering: Draai de knoppen rechtsom;
- Zachtere vering: Draai de knoppen linksom.

Let erop dat de veren aan beide kanten dezelfde spanning hebben. Draai zo nodig de knoppen aan beide kanten eerst naar het nulpunt. Draai daarna aan de beide kanten evenveel slagen zodat beide veren een gelijke spanning hebben.



"OPMERKING" Wij adviseren je om dit door een Gazelle service specialist te laten doen.

3.3 De accu gebruiken

3.3.1 Belangrijke veiligheidsinformatie bij gebruik accu



"GEVAAR" Lees en begrijp de onderstaande aanwijzingen voordat je de accu gebruikt.

Neem voordat je de accu gebruikt het volgende in acht:

- De inhoudsstoffen van de accu zijn onder bepaalde omstandigheden ontvlambaar. Maak je daarom vertrouwd met de aanwijzingen in deze gebruiksaanwijzing.
- Raadpleeg voordat je de accu oplaadt de instructies op het oplaadapparaat.
- Gebruik het oplaadapparaat niet op vochtige plaatsen. Laad de accu altijd binnenshuis op en niet in de open lucht.
- Zorg ervoor dat het oplaadapparaat tijdens het opladen de huid nooit langdurig op dezelfde plaats raakt.
- Laat de accu alleen binnen het aangegeven toegestane oplaadtemperatuurbereik op (tussen 0 °C en 40 °C). De accu is voorzien van een temperatuurbewaking die ervoor zorgt dat de accu alleen in het temperatuurbereik tussen 0 °C en 40 °C opgeladen kan worden.
- Haal de accu uit de fiets, voordat je werkzaamheden (bijvoorbeeld inspectie, reparatie, montage, onderhoud etc.) aan de fiets uitvoert, deze met de auto of het vliegtuig vervoert of bewaart. Bij het per ongeluk activeren van de aandrijf-eenheid bestaat verwondingsgevaar.

- Open de accu niet. Er ontstaat dan gevaar op kortsluiting. Als de accu geopend wordt, vervalt elke aanspraak op garantie.
- Bescherm de accu tegen hitte (bijvoorbeeld ook tegen aanhoudende bestraling door de zon), vuur en onderdompelen in water. Bewaar of gebruik de accu niet in de buurt van hete of brandbare voorwerpen. Er bestaat explosiegevaar.
- Houd de niet-gebruikte accu uit de buurt van paperclips, munten, sleutels, spijkers, schroeven of andere kleine metalen voorwerpen die overbrugging van de contacten zouden kunnen veroorzaken. Kortsluiting tussen de accucontacten kan brandwonden of brand tot gevolg hebben. Bij in dit verband ontstane schade door kortsluiting vervalt elke aanspraak op garantie.
- Plaats het oplaadapparaat en de accu niet in de buurt van brandbare materialen. Laad de accu's alleen op in droge toestand en op een brandveilige plaats. Wegens de bij het laden optredende opwarming bestaat brandgevaar.
- Vermijd stoten, mechanische belastingen of sterke hitte-inwerking. Deze zouden de batterijcellen kunnen beschadigen en tot het uitstromen van ontvlambare inhoudsstoffen kunnen leiden. Indien dit gebeurt moet de accu of het oplaadapparaat ten alle tijden geïnspecteerd worden door een Gazelle service specialist.
- Bij verkeerd gebruik kan vloeistof uit de accu lekken. Voorkom contact daarmee. Spoel bij onvoorzien contact met water af. Wanneer de vloeistof in de ogen komt, raadpleeg dan direct een arts. Gelekte accuvloeistof kan tot huidirritaties of verbrandingen leiden.
- Bij beschadiging of verkeerd gebruik van de accu kunnen dampen ontsnappen. Zorg voor de aanvoer van frisse lucht en zoek bij klachten een arts op. De dampen kunnen de luchtwegen irriteren.
- Laad de accu alleen met originele Bosch oplaadapparaten op. Bij gebruik van niet-originele Bosch oplaadapparaten kan brandgevaar niet uitgesloten worden.
- Sluit de accu nooit rechtstreeks aan op een stopcontact.
- Gebruik de accu alleen in combinatie met fietsen met een originele Bosch aandrijf-eenheid. Alleen zo wordt de accu tegen gevaarlijke overbelasting beschermd.
- Gebruik uitsluitend originele Bosch accu's die door de fabrikant van de fiets goedgekeurd zijn. Het gebruik van andere accu's kan leiden tot letsel en brandgevaar. Bij gebruik van andere accu's wordt geen aansprakelijkheid aanvaard en geen garantie geboden.
- Houd de accu en oplaadapparaat uit de buurt van kinderen.
- Bewaar het oplaadapparaat niet met het netsnoer eromheen gewikkeld. Het netsnoer of de stekker kunnen hierdoor beschadigd raken.
- Indien de accu niet gebruikt wordt, moet deze worden opgeslagen in een brandveilige omgeving.

3.3.2 Accu gereedmaken voor gebruik



"GEVAAR" Lees de veiligheidsaanwijzingen met betrekking tot het gebruik van de accu goed door en zorg dat je ze begrijpt. Zie hiervoor de subparagraaf 'Belangrijke veiligheidsinformatie bij gebruik accu', paragraaf 3.3.1 (pagina 30).

De accu wordt los en gedeeltelijk geladen bij je fiets geleverd. Om er voor te zorgen dat accu gedurende de levensduur de volledige capaciteit gebruikt, laad je vóór het eerste gebruik de accu volledig met het oplaadapparaat op.

Om de accu gereed te maken voor gebruik:

Controleer de accu voordat je deze voor de eerste keer oplaadt of met je fiets gebruikt:

1. Druk op de aan/uit-toets accu **41** om de accu in te schakelen.

Als er minstens één LED brandt, maar niet alle LED's van de oplaadindicatie **42** branden, moet je de accu voor het eerste gebruik volledig opladen.



"OPMERKING" Indien er geen LED van de oplaadindicatie brandt, is de accu mogelijk beschadigd. Laad een beschadigde accu niet op en gebruik deze niet. Neem contact op met een Gazelle service specialist.

De accu kan op twee manieren opgeladen worden:

- losgekoppeld van de fiets;
- op de fiets.



"WAARSCHUWING" Gebruik uitsluitend het bij je fiets meegeleverde oplaadapparaat, of een identiek, origineel Bosch oplaadapparaat. Alleen dat oplaadapparaat is afgestemd op de accu van jouw fiets. Gebruik het oplaadapparaat alleen voor jouw elektrische fiets.



"WAARSCHUWING" Open nooit de door de fabrikant afgesloten oplaadbussen. Het opladen via een niet-afgesloten oplaadbus kan tot onherstelbare schade leiden.

Accu losgekoppeld laden:

1. Schakel de accu **12** en de aandrijfeenheid **25** uit:
 - A. Druk op de aan/uit-toets accu **41**.
 - B. Druk op de aan/uit-toets boordcomputer **51**.
2. Open het accuslot **44** met behulp van de accusleutel **43**.
3. Kantel de accu **12** en verwijder deze van de fiets.

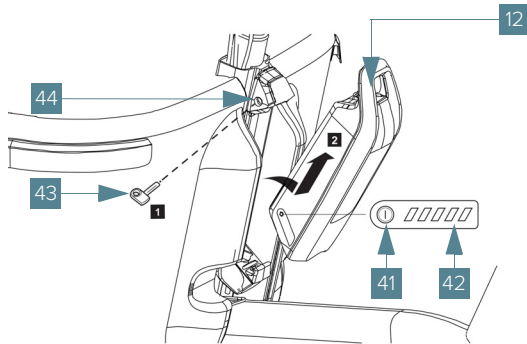

4. Plaats de accu **12** op een schone ondergrond. Vermijd vooral het vervuilen van de oplaadbus voor oplaadstekker **72** en de contacten, bijvoorbeeld door zand of aarde.

5. Om de accu **12** op te laden:
 - A. Verbind de oplaadstekker **72** van het oplaadapparaat **70** met de accu **12**.
 - B. Sluit het netsnoer **68** van het oplaadapparaat **70** aan op een stopcontact. Wanneer alle LED's van de oplaadindicatie **42** branden, is de accu **12** volledig opgeladen.
 - C. Trek de oplaadstekker **72** uit de accu **12**.
 - D. Verwijder de netsnoer **68** uit het stopcontact.



6. Plaats de accu **12** terug op de fiets:
 - A. Zet de accu hiervoor met de contacten op de onderste houder **48** (de accu kan, t.o.v. het frame, tot 7° schuin geplaatst worden).
 - B. Kantel de accu tot de aanslag in de bovenste houder **46** tot deze duidelijk hoorbaar vastklikt.
7. Controleer in alle richtingen of de accu vast zit.

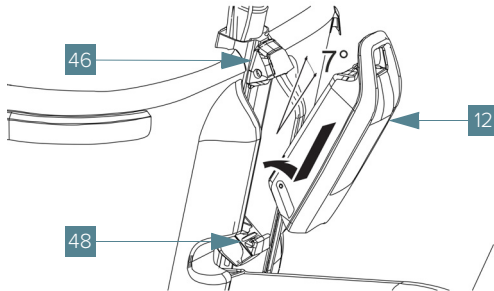

Accu op de fiets laden:

1. Verwijder het afdekking aansluitbus **50** van de accu **12**.
2. Verbind de oplaadstekker **72** van het oplaadapparaat **70** met de aansluitbus voor oplaadstekker **49**.
3. Sluit het netsnoer **68** van het oplaadapparaat **70** aan op een stopcontact. Wanneer alle LED's van de oplaadindicatie **42** branden, is de accu **12** volledig opgeladen.
4. Trek de oplaadstekker **72** uit de aansluitbus voor oplaadstekker **49**.
5. Verwijder de netsnoer **68** uit het stopcontact.

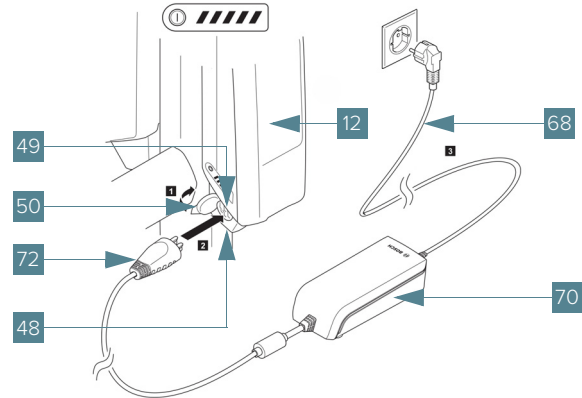

3.3.3 Accustand controleren



"OPMERKING" Als de oplaadindicatie een ander signaal geeft, verwijder de accu dan direct en berg deze op een veilige plaats op. Neem contact op met een Gazelle service specialist.

Om de accustand te controleren:

1. Druk de aan/uit-toets accu **41** in. De oplaadindicatie **42** geeft de accustand aan.

LED	Signaal	Betekenis
	5 LED's aan	Accu 80-100 %
	4 LED's aan	Accu 60-80 %
	3 LED's aan	Accu 60-40 %
	2 LED's aan	Accu 40-20 %
	1 LED's aan	Accu 20-0 %
	0 LED's aan	Accu leeg

3.4 Werking handremmen

De fiets is uitgerust met twee handremmen.
De fiets heeft **geen** terugtraprem.



"GEVAAR" Gebruik bij (hard) remmen nooit alleen de linker remhendel (voorrem), maar altijd beide remhendels.
Door alleen de linker remhendel te gebruiken komt alleen het voorwiel snel tot stilstand, waardoor je zou kunnen vallen.

Om de handremmen te gebruiken:

- Knijp in de remhendel rechts **8** om het achterwiel te remmen.
- Knijp in de remhendel links **2** om het voorwiel te remmen.

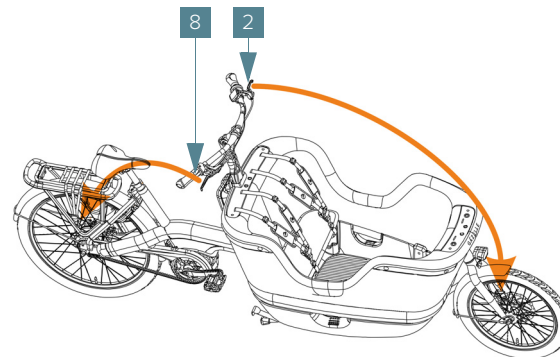



"GEVAAR" De remsystemen zijn van het type schijfremmen. Met deze remmen is **zeer krachtig remmen** mogelijk. Voorkom blokkering van de wielen!



"WAARSCHUWING" Laat kinderen die op de achterbank zitten hun handen niet in de buurt van de remhendels houden, om beknelling van vingers te voorkomen.

3.5 Gebruik versnellingen

De fiets is uitgerust met een traploze versnelling.

Het is raadzaam om tijdens het schakelen het trappen kort te onderbreken. Door een juiste keuze van de versnelling kun je bij gelijke krachtsinspanning de snelheid het bereik van de fiets vergroten.



"OPMERKING" Zorg ervoor dat bij het wegrijden de fiets in een lage versnelling staat.

De versnelling van de fiets te veranderen:

- Draai de versnellingsversteller **9** van je af **A** om de versnelling te verlagen (lichter trappen).
- Draai de versnellingsversteller **9** naar je toe **B** om de versnelling te verhogen (zwaarder trappen).

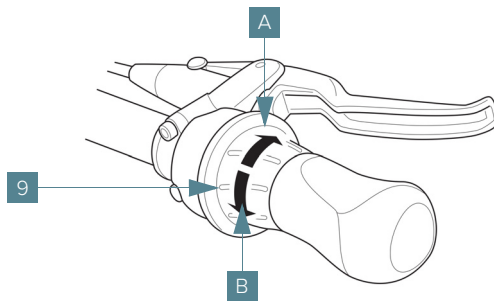

3.6 Verlichting

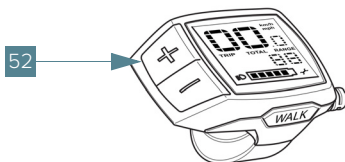

Verlichting inschakelen:

1. Druk middellang op de toets + **52**
2. Controleer of zowel voor- als achterlicht brandt.



"WAARSCHUWING" Zorg er voor dat de koplamp medeweggebruikers niet het zicht belemmert. De licht bundel mag niet recht vooruit schijnen.

Verlichting uitschakelen:

1. Druk lang op de toets + **52**.
Het licht zal uit gaan.

3.7 Boordcomputer

3.7.1 Aandrijfeenheid in/uitschakelen



"GEVAAR" Lees voordat je met de fiets gaat rijden eerst 'Rijden met de fiets', paragraaf 3.10 (pagina 47).

De aandrijfeenheid kan alleen geactiveerd worden als de volgende voorwaarden vervuld zijn:

- Een voldoende geladen accu is geplaatst; zie 'De accu gebruiken', paragraaf 3.3 (pagina 30).
- De snelheidssensor is correct aangesloten; zie 'Snelheidssensor bijstellen', paragraaf 4.3.5 (pagina 56).

Aandrijfeenheid inschakelen:

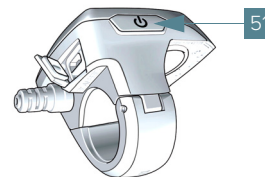

Voor het inschakelen van de aandrijfeenheid zijn er twee mogelijkheden:

- Druk op de aan/uit-toets boordcomputer **51**.
Het display van boord computer **4** licht op.

- Druk op de aan/uit-toets accu [41](#). De LED's van de oplaadindicatie [42](#) gaan branden en geven de laadtoestand aan.



"OPMERKING" Is de accu capaciteit minder dan 5%, dan brandt op de accu geen LED van de oplaadindicatie. Alleen op de boord-computer is dan te zien of de aandrijfeenheid ingeschakeld is.

2. Stel het ondersteuningsniveau in:
Zie 'Ondersteuningsniveau kiezen', paragraaf 3.7.2 (pagina 38).

De aandrijfeenheid wordt geactiveerd zodra je op de pedalen trapt. Het motorvermogen richt zich naar het ingestelde ondersteuningsniveau aan de boordcomputer.



"OPMERKING" Bij de duwhulp Walk Assist functie werkt het activeren via de pedalen niet; zie 'Walk Assist', paragraaf 3.7.3 (pagina 39).

Zodra je niet meer op de pedalen trapt of zodra je snelheid boven de 25 km per uur komt, wordt de ondersteuning door de aandrijving van de fiets uitgeschakeld.

De aandrijving wordt automatisch weer geactiveerd zodra je op de pedalen trapt of de snelheid onder 25 km per uur daalt.

Aandrijfeenheid uitschakelen:

De aandrijfeenheid uitschakelen kan op twee manieren:

- Druk op de aan/uit-toets boordcomputer [51](#).
- Druk op de aan/uit-toets accu [41](#).



"OPMERKING" Als de fiets ca 10 minuten lang niet beweegt en er geen knop op de boordcomputer wordt ingedrukt, zal de aandrijfeenheid zichzelf automatisch uitschakelen om energie te besparen.

3.7.2 Ondersteuningsniveau kiezen



"GEVAAR" Lees voordat je met de fiets gaat rijden eerst 'Rijden met de fiets', paragraaf 3.10 (pagina 47).

Je kunt op de boordcomputer instellen hoe sterk de aandrijfeenheid je bij het trappen ondersteunt. Het ondersteuningsniveau kan altijd, ook tijdens het fietsen, gewijzigd worden.

De volgende ondersteuningsniveaus zijn beschikbaar:

- **OFF:** De motorondersteuning is uitgeschakeld.
 - De fiets kan als een normale fiets alleen door te trappen voortbewogen worden.
 - De Walk Assist functie kan in dit ondersteuningsniveau niet geactiveerd worden.

- **ECO:** Effectieve ondersteuning met maximale efficiëntie voor maximaal bereik.
- **TOUR:** Gelijkmatige ondersteuning voor tochten met groot bereik.
- **SPORT:** Krachtige ondersteuning voor sportief rijden op heuvelachtige stukken en voor rijden in de stad.
- **TURBO:** Maximale ondersteuning bij flink doortrappen, voor sportief rijden en voor zware hellingen.

Om een ondersteuningsniveau in te stellen:

1. Verzeker jezelf ervan dat de aandrijfeenheid is ingeschakeld. Zie 'Aandrijfeenheid in/uitschakelen', paragraaf 3.7.1 (pagina 37).

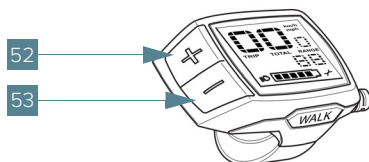

2. Druk op de toets + **52** of de toets – **53** om naar het gewenste ondersteuningsniveau te gaan.

3.7.3 Walk Assist

De functie Walk Assist kan het lopen met de fiets vergemakkelijken. De snelheid in deze functie is afhankelijk van de ingeschakelde versnelling en kan maximaal 6 km/h bereiken. Deze functie mag uitsluitend bij het lopen met de fiets worden gebruikt.



"WAARSCHUWING" Als de wielen van de fiets bij het gebruik van de Walk Assist geen contact met de grond maken, is er kans op letsel.





"WAARSCHUWING" Lees en begrijp de onderstaande aanwijzingen voordat je de Walk Assist functie gebruikt.

Neem voordat je de Walk Assist gebruikt het volgende in acht:

- De functie Walk Assist mag uitsluitend bij het lopen met de fiets worden gebruikt.
- Schakel de Walk Assist niet in als de wielen van de fiets geen contact met de grond maken. Er is dan kans op letsel.
- Wanneer de Walk Assist ingeschakeld is, draaien mogelijk de pedalen mee. Let er bij geactiveerde Walk Assist op dat je benen voldoende afstand hebben tot de draaiende pedalen. Er is kans verwondingen.

De walk assist inschakelen:

1. Druk kort  op de toets duwhulp toets WALK ASSIST **55** in om Walk Assist te activeren.
2. Druk binnen 3 seconden de toets + **52** in en houd deze toets  ingedrukt.
De aandrijving van de fiets wordt ingeschakeld.



"OPMERKING" De functie Walk Assist kan op ondersteuningsniveau **OFF** niet worden geactiveerd.

3. De functie Walk Assist wordt uitgeschakeld zodra een van de volgende situaties van toepassing is:
 - De toets + **52** wordt losgelaten.
 - De wielen van de fiets worden geblokkeerd (bijvoorbeeld door remmen of stoten tegen een been).
 - De snelheid overschrijdt 6 km/h.

3.7.4 Overige functies

Snelheids- en afstandsindicaties

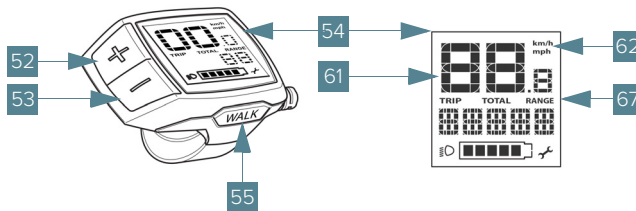

- Het display **54** toont standaard altijd de laatste instelling.
- Bij snelheid **61** wordt altijd de actuele snelheid weergegeven.
- Door het meermaals middellang  indrukken van de toets – **53** worden na elkaar het rijtraject **TRIP**, het totale aantal kilometers **TOTAL** en de reikwijdte van de accu **RANGE** weergegeven.
- Voor het resetten van het rijtraject **TRIP** druk je tegelijk lang  op de toets + **52** en toets – **53**:
 - Eerst verschijnt op het display **RESET**.
 - Als je beide toetsen ingedrukt blijft houden, wordt het rijtraject **TRIP** op '0' gezet.
- Afstandseenheid (**KM/H - MPH**) veranderen:
 - Houdt de toets – **53** lang ingedrukt  ;
 - Druk kort  op aan/uit-toets boordcomputer **51**.

USB-diagnosebus

- De usb-diagnosebus **59** is uitsluitend voor de aansluiting van een diagnosesystemen.



"WAARSCHUWING" Het beschermkapje van usb-bus **60** van de usb-diagnosebus **59** moet altijd volledig gesloten zijn.

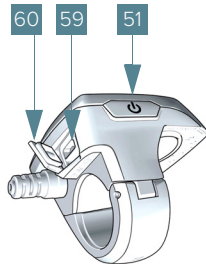

Overzicht functies:

Actie	Toetsen	Duur
Boordcomputer inschakelen		Willekeurig
Boordcomputer uitschakelen		Willekeurig
Ondersteuning verhogen		
Ondersteuning verlagen		
Indicatie aanpassen TRIP/ TOTAL / RANGE		
Rijtraject TRIP resetten		
Duwhulp (Walk Assist 55) aan	walk	
Duwhulp (Walk Assist) uit		Willekeurig
KM / MIJL wijzigen		
Softwareversie opvragen ^{a.) b.)}		

a.) De aandrijfeenheid moet uitgeschakeld zijn.

b.) De informatie wordt als lopende tekst weergegeven.

3.8 Bak

3.8.1 Belading algemeen

- De belading van de fiets (personen en goederen samen) moet altijd zo dicht mogelijk bij het midden van de fiets geplaatst worden. Dit geldt voor zowel het midden tussen de voor- en achteras als het midden in lengterichting.

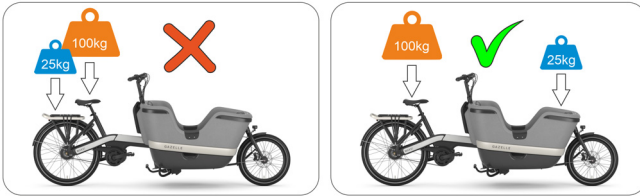

- Houdt het zwaartepunt zo laag mogelijk.



"WAARSCHUWING" Verkeerde belading van de fiets kan leiden tot verminderde remkracht en instabiliteit van de fiets.

- Zorg ervoor dat het maximale draagvermogen niet wordt overschreden; zie hoofdstuk 11. (pagina 85).



"OPMERKING" Wanneer de bak en/of de bagagedrager beladen zijn, kan de fiets een ander rij- of stuurgedrag vertonen.

3.8.2 Transport goederen

Neem bij het gebruik van de laadbak de volgende instructies in acht:

- Vervoer geen objecten die het zicht belemmeren of de stabiliteit in gevaar brengen.
- Zorg ervoor dat het maximale draagvermogen niet wordt overschreden; zie hoofdstuk 11. (pagina 85).
- Verdeel het gewicht in de laadbak evenredig. Houd het zwaartepunt van de fiets zo laag mogelijk door zware voorwerpen onder in de laadbak te plaatsen.
- Zorg ervoor dat objecten vastgesnoerd zijn.

3.8.3 Transport van kinderen in de bak

De Makki is geschikt voor het passief (niet op de pedalen trappend) vervoeren van kinderen vanaf 9 maanden¹ tot en met 7 jaar die zelfstandig kunnen zitten. Dat kan in de bak of in een gemonteerd stoeltje. Raadpleeg hiervoor je Gazelle specialist.



"OPMERKING" Jonge kinderen zijn kwetsbaar. Bepaal daarom als berijder altijd zelf of de geplande rit en de manier van vervoeren bij de lengte, het gewicht, de leeftijd en het gedrag van het te vervoeren kind past.

Voor transport van kinderen gelden de volgende punten:

- Indien een babystoeltje is gemonteerd kan daarin een baby vervoerd worden van 3 maanden of ouder.

- Maximaal 3 kinderen in de bak.
- Kinderen tot maximaal 1,16 m en maximaal 22 kg.
- Kinderen die niet zelfstandig kunnen zitten mogen niet zonder kinder- of babystoeltje vervoerd worden.
- Kinderen mogen alleen vastgegespt vervoerd worden.
- Zorg er voor dat er geen lichaamsdelen, haren of kledingstukken van de kinderen buiten bak kunnen komen.



"WAARSCHUWING" De bak is niet bestemd voor volwassenen.



"GEVAAR" Laat kinderen nooit onbeheerd achter in de bak van de Makki. De fiets kan omvallen. Dit kan lestel veroorzaken.



"GEVAAR" Houdt kinderen in de bak in het oog. Ze zouden zelf de gesp los kunnen maken.

3.8.4 Vastzetten kinderen in de bak

Kind vastzetten

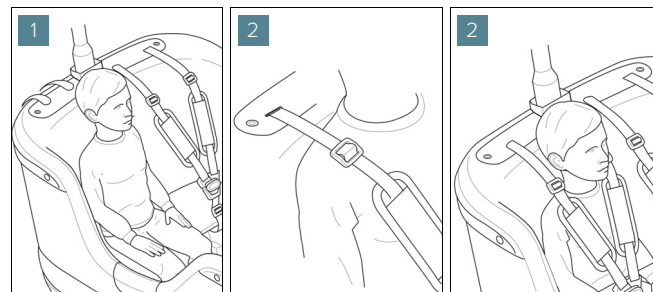

1. Laat kinderen plaatsnemen op bankje.
2. Plaats de gordels zoals aangegeven.

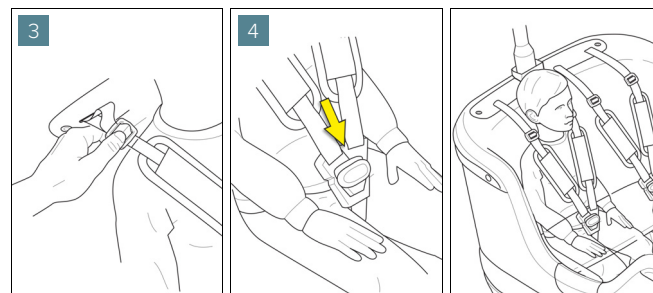

3. Stel de gordels in op de juiste lengte, zie 'Gordel inkorten' (pagina 44) of 'Gordel verlengen' (pagina 44).
4. Zet de gordels vast, zie 'Gordel vastmaken' (pagina 45).

3.8.5 Gordel inkorten of verlengen

Gordel inkorten

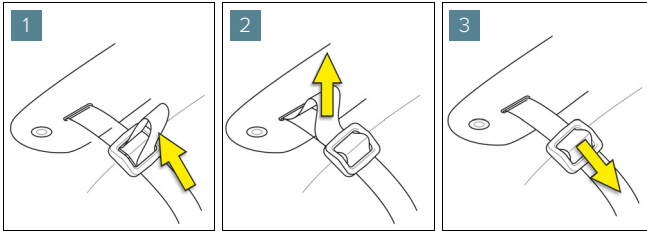

1. Schuif de bovenste gordel tot een lus in de gesp.
2. Schuif de gordel door, de lus zit achter de gesp.
3. Trek aan de gesp, tot de aanslag.
4. Herhaal de stappen indien nodig.

Gordel verlengen

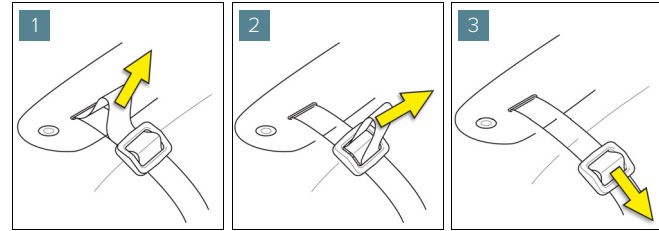

1. Trek aan de achterste gordel tot een lus achter de gesp.
2. Trek de lus in de gesp.
3. Trek aan het onderste deel van de gordel, tot de aanslag.
4. Herhaal de stappen indien nodig.

3.8.6 Gordel vast maken en losmaken

Gordel vastmaken

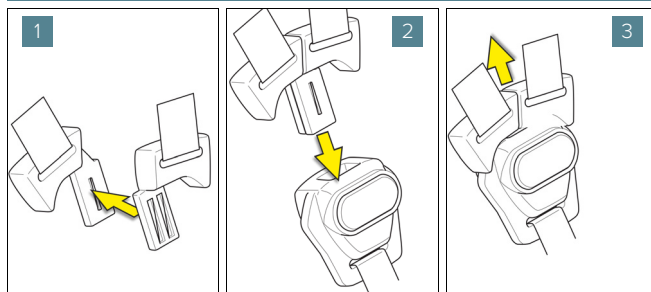

1. Voeg de twee bovenste gordels samen. Zorg ervoor dat de delen goed op elkaar passen.
2. Klik de twee gordels in de vergrendeling.
3. Check of de vergrendeling goed vast zit.

Gordel losmaken

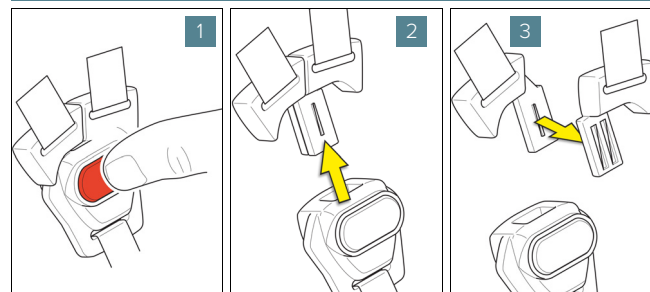

1. Duw op de rode knop om de gordels te ontgrendelen; de gordels komen los van de vergrendeling.
2. Trek de gordels uit de vergrendeling.
3. Open de gesp.

3.9 Bagagedrager

- Gebruik voor je bagage bij voorkeur fietstassen aan beide kanten van je fiets om een goede balans te kunnen creëren. Je Gazelle-specialist beschikt over een uitgebreid assortiment.
- Op de bagagedrager kan een kinderzitje worden gemonteerd. Zie voor het vervoer van kinderen ook de aanwijzingen in paragraaf 3.8.3 (pagina 42).



"GEVAAR" Voor montage van kinderzitjes en babystoeltjes, raadpleeg uw dealer.



"GEVAAR" Doe geen aanpassingen aan de drager of de bevestiging daarvan.

- Gebruik accessoires uitsluitend in overleg met je Gazelle-specialist. Niet goed passende onderdelen kunnen voor schade zorgen.
- Volg bij het monteren van accessoires (zoals een kinderzitje) altijd instructies van de betreffende leverancier op.
- Zorg ervoor dat er geen losse delen in de buurt van bewegende delen (zoals het achterwiel) kunnen komen.
- Zorg er voor dat accessoires aan het stuur niet de kabels beknellen.
- Bevestig nooit een stuurmand of drager aan een aluminium stuur.

- Zorg er voor dat je bagage zo is vastgemaakt dat het niet tussen bewegende of draaiende onderdelen kan terecht komen.
- Vervoer geen zware bagage op je fiets. Op alle Gazelle bagagedragers staat het maximale draagvermogen aangegeven. Raadpleeg bij twijfel over het maximale draagvermogen je Gazelle-specialist.



"OPMERKING" De drager is niet geschikt voor het bevestigen van een aanhanger.

3.10 Rijden met de fiets



"GEVAAR" Pas bij zwaardere beladingen je snelheid naar beneden aan. Te hard rijden met een hoog gewicht kan invloed hebben op het stuurgedrag en de remweg en kan onveilige situaties opleveren.

3.10.1 Controle voordat je gaat fietsen



"GEVAAR" Controleer iedere keer voor je gaat fietsen de werking van de fiets. Raadpleeg hiervoor 'Periodieke controle van de fiets', paragraaf 4.3 (pagina 53).



"GEVAAR" Controleer voor dat je gaat fietsen of de gordels goed gemonteerd zijn en de sluitingen goed werken.

3.10.2 Eerste ervaring opdoen



"GEVAAR" De stand van het stuur kan invloed hebben op het stuur- en remgedrag van de fiets. Raadpleeg ook 'Instellen van het stuur', paragraaf 3.2.5 (pagina 27).

Het kan zijn dat het rijgedrag van de fiets anders is dan je gewend bent.

Neem voldoende tijd om aan het nieuwe rijgedrag te wennen. Doe de eerste ervaringen op met de fiets op een weg zonder druk verkeer:



"GEVAAR" Probeer de fiets eerst uit zonder kinderen en zonder belading.

- Probeer de verschillende ondersteuningsniveaus uit. Begin met het laagste ondersteuningsniveau.
- Test het bereik van de fiets onder verschillende omstandigheden voordat je een langere tocht plant die meer van je accu eist.
- Test het stuur- remgedrag. Zodra jij je zeker voelt, kun je met de fiets aan het verkeer deelnemen. Raadpleeg hiervoor ook de paragraaf hierna 'Met de fiets deelnemen aan het verkeer'.

3.10.3 Met de fiets deelnemen aan het verkeer



"GEVAAR" Lees onderstaande aanwijzingen en zorg dat je ze begrijpt, voor je met de fiets aan het verkeer deelneemt.

Neem bij verkeersdeelname het volgende in acht:

- In sommige landen is het dragen van een helm tijdens het fietsen verplicht. Zorg dat je de nationale, regionale en plaatselijke veiligheidsvoorschriften kent, voor je de fiets gaat gebruiken (EN 1078 - Helmen voor fietsers, etc.).
- Men moet op de hoogte zijn van de lokale regelgeving met betrekking tot het gebruik van deze fiets.
- Draag goed aansluitende kleding. Voorkom dat loszittende kleding in bewegende of draaiende onderdelen van de fiets terecht komt.
- Draag goede, aan de voeten aansluitende, schoenen met geprofileerde zolen. De pedalen kunnen onder bepaalde weersomstandigheden glad zijn.
- Zorg dat je altijd goed zichtbaar bent. Draag hierop afgestemde kleding.
- Zorg dat je bagage zo is vastgemaakt dat deze niet tussen bewegende of draaiende onderdelen terecht kan komen.
- Zorg dat kinderen op de juiste manier met de gordel vastgegespt zijn in de bak.
- Blijf tijdens het fietsen altijd alert en laat je niet afleiden.
- Houd geen mobiele telefoon of andere draagbare apparatuur vast tijdens het fietsen.
- Pas algemeen geldende handsignalen voor het veranderen van richting toe.
- Fiets niet als je onder invloed bent van drugs, medicijnen, alcohol of andere middelen die de rijvaardigheid kunnen beïnvloeden.
- Raak de remschijven niet aan tijdens gebruik of binnen 30 minuten na gebruik. Door gebruik kunnen de remschijven erg heet zijn.
- Gebruik accessoires uitsluitend in overleg met je Gazelle service specialist. Niet goed passende onderdelen kunnen voor schade zorgen.
- Laat na een val je fiets altijd controleren door je Gazelle service specialist.
- Als je fiets gevallen is en je frame of een ander onderdeel daardoor is vervormd, mag je deze nooit in de originele vorm terugbuigen. Het materiaal kan (onzichtbaar) al zo beschadigd zijn, dat het risico groot is dat het alsnog op enig moment breekt. Bij vervorming is vervanging van het frame dan ook noodzakelijk. Laat je hierbij adviseren door je Gazelle service specialist.

De volgende punten zijn van invloed op het fietsgedrag



"GEVAAR" Bij veelvuldig remmen kan het remsysteem oververhit raken. De remfunctie kan verminderen of wegvallen

- De stand van het stuur kan invloed hebben op het sturen van de fiets. Raadpleeg 'Instellen van het stuur', paragraaf 3.2.5 (pagina 27).
- Maak geen bewegingen met de fiets die jezelf of anderen in gevaar kunnen brengen.
- Maak geen abrupte stuurbewegingen op hoge snelheid of tijdens het afdalen.
- Stop met trappen wanneer je over obstakels rijdt.
- Stop met trappen wanneer je een bocht maakt.
- Rij in scherpe bochten altijd met een lage snelheid.
- Matig je snelheid en rem eerder dan normaal wanneer je een helling afrijdt.
- Gebruik bij (hard) remmen nooit alleen de voorrem, maar altijd beide remmen tegelijkertijd. Door alleen de voorrem te gebruiken komt alleen het voorwiel snel tot stilstand, waardoor je de controle kunt verliezen.
- Bij nat weer, vorst, sneeuw of modder op de weg heb je te maken met een langere remweg. Pas je snelheid aan deze omstandigheden aan.
- Laat je niet door andere voertuigen trekken of voortduwen.

3.10.4 Factoren van invloed op het bereik (actieradius)

De actieradius van de fiets wordt door veel factoren beïnvloed, bijvoorbeeld door:

- inspanning van de berijder;
- ondersteuningsniveau van de motor;
- snelheid;
- schakelgedrag;
- soort banden en bandenspanning;
- leeftijd en onderhoudstoestand van de accu;
- routeprofiel (hellingen) en routetoestand (soort wegdek);
- (tegen)wind;
- omgevingstemperatuur;
- gewicht van fiets, fietser en belading.

Daarom is het niet mogelijk om de actieradius voor het begin van een rit en tijdens een rit exact te bepalen. Algemeen geldt echter:

- Bij hetzelfde ondersteuningsniveau van de aandrijfeenheid: hoe minder kracht je moet gebruiken om een bepaalde snelheid te bereiken (bijvoorbeeld door optimaal gebruik van de versnelling), des te minder energie zal de aandrijfeenheid verbruiken en des te groter zal de actieradius van een acculading zijn.
- Hoe hoger het ondersteuningsniveau bij verder gelijke omstandigheden wordt gekozen, des te kleiner het actieradius van een acculading zal zijn.

4. Onderhoud

4.1 Belangrijke veiligheidsinformatie



"GEVAAR" Lees de onderstaande aanwijzingen goed door en zorg dat je ze begrijpt voordat je onderhoud pleegt aan de fiets.

4.1.1 Waarschuwingen vooraf

Neem voordat je onderhoud pleegt het volgende in acht:

- Laat alle montage en instellingswerkzaamheden door je Gazelle service specialist uitvoeren.
- Houd bij instellings-, onderhouds- of reinigingswerkzaamheden er rekening mee dat kabels niet geklemd en/of geknikt mogen worden en dat zij niet door scherpe randen mogen worden beschadigd.
- Haal de accu uit de fiets voordat je werkzaamheden (bijvoorbeeld inspectie, reparatie, montage, onderhoud) aan de fiets uitvoert.
- Door het gebruik van de remmen kunnen de remmen erg heet worden. Deze mogen dan ook niet tijdens gebruik of vlak daarna (binnen 30 minuten na gebruik) worden aangeraakt.
- De fiets bevat onderdelen die aan slijtage onderhevig zijn. Controleer slijtagegevoelige onderdelen regelmatig volgens de instructies in deze handleiding. Het niet tijdig ver-

vangen van versleten onderdelen kan tot gevaarlijke situaties leiden.



"GEVAAR" Zoals alle mechanische componenten is ook de fiets onderhevig aan slijtage en gevoelig voor hoge spanningen. Verschillende materialen en componenten kunnen op verschillende manieren op vermoeidheid reageren.

Als de ontwerplevensduur van een component is overschreden, kan dit component uitvallen en mogelijk letsel veroorzaken.

Barsten, krassen of kleurverandering in sterk belaste delen geven aan dat de levensduur van het onderdeel ten einde is en dat het moet worden vervangen.

- Om optimaal van je nieuwe fiets te kunnen blijven genieten, is het aan te bevelen deze goed te onderhouden en regelmatig te laten controleren door je Gazelle service specialist. Gebruik hiervoor het bijgesloten Onderhoudsboekje van hoofdstuk 9. (pagina 70).

4.2 Schoonmaken van de fiets



"GEVAAR" Gebruik geen hogedrukreiniger om de fiets te reinigen. Door de kracht van het water kan mogelijk olie en vet uit draaiende delen, zoals trapas en vering, verwijderd worden. Ook bestaat het gevaar dat het water het elektrisch systeem binnendringt, waardoor kortsluiting of versnelde energieoverdracht kan ontstaan. Ga niet met de fiets in de autowasstraat.



"WAARSCHUWING" De componenten, inclusief de aandrijfteenheid, mogen niet onder water gedompeld worden.



"WAARSCHUWING" Gebruik geen bijtende schoonmaakmiddelen of oplosmiddelen. Deze kunnen de kunststof delen (zoals de bak), de bestickering en laklaag beschadigen.

4.2.1 Voor dat de fiets gereinigd wordt:

1. Schakel de accu **12** en de aandrijfteenheid **25** uit:
 - Druk op de aan/uit-toets accu **41** of...
 - ... druk op de aan/uit-toets boordcomputer **51**.
2. Open het accuslot **44** met behulp van de accusleutel **43**.

3. Kantel de accu 12 en verwijder deze van de fiets.

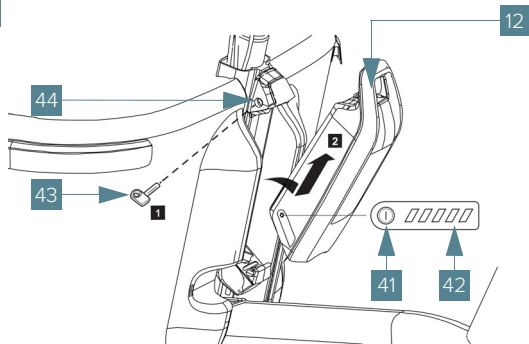

4. Plaats de accu 12 op een schone ondergrond.

4.2.2 Reinigen



"WAARSCHUWING" Gebruik nooit een directe waterstraal (zoals een tuinslang) op de elektrische delen van de fiets (Accu, motor, display etc.)

1. Besproei de fiets met leidingwater om grof vuil te verwijderen.
2. Reinig de fiets met een neutraal, niet-schurend schoonmaakmiddel (pH-waarde tussen 6 en 8) en lauwwarm water.

3. Laat het schoonmaakmiddel inwerken conform de informatie op het etiket van het schoonmaakmiddel.
4. Spoel de fiets grondig af met leidingwater. Gebruik bij voorkeur warm water met een temperatuur van ongeveer 40 °C.
5. Veeg de fiets af met een zachte en schone doek.
6. Reinig de accu 12 voorzichtig met een vochtige, zachte doek.
7. Plaats de accu 12 terug op de fiets:
 - A. Zet de accu hiervoor met de contacten op de onderste houder 48 (de accu kan, t.o.v. het frame, tot 7° schuin geplaatst worden).
 - B. Kantel de accu tot de aanslag in de bovenste houder 46 tot deze duidelijk hoorbaar vastklikt.
8. Controleer in alle richtingen of de accu vast zit.

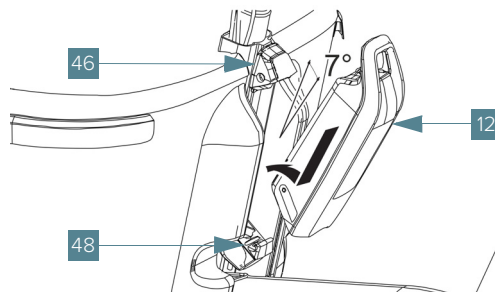

4.3 Periodieke controle van de fiets

4.3.1 Controle schema van de fiets

Frequentie	Controle	Actie
Voor ieder gebruik	<p>Controleer of zowel het voorlicht 35 als het achterlicht 17 werkt.</p> <p>Controleer de afstelling van het voorlicht.</p> <p>Zorg ervoor dat de reflectoren en lampen schoon zijn.</p>	<p>Indien de verlichting niet goed werkt of niet goed afgesteld is, neem dan contact op met een Gazelle service specialist.</p>
	<p>Controleer of elk handvat 10 goed vast zit en of ze beiden voldoende grip hebben.</p> <p>Loszittende handvatten kunnen ervoor zorgen dat je de controle over de fiets verliest.</p>	<p>Vervang de handvatten indien deze los zitten of onvoldoende grip hebben.</p> <p>Neem contact op met een Gazelle service specialist.</p>
	<p>Controleer of de accu 12 voldoende opgeladen is.</p>	<p>Voor het opladen van de accu, zie 'Accu gereedmaken voor gebruik', paragraaf 3.3.2 (pagina 32).</p>
	<p>Controleer of de banden 23 voldoende spanning hebben.</p>	<p>Om de banden op spanning te brengen, zie 'Banden op spanning brengen', paragraaf 4.3.4 (pagina 55).</p>
	<p>Controleer of de remhendel links 2 en de remhendel rechts 8 goed werken.</p> <p>Controleer of de remleidingen niet beschadigd, gerafeld of geknikt zijn.</p>	<p>Om de handremmen af te stellen, neem contact op met een Gazelle service specialist.</p>
	<p>Controleer of de snelheidssensor 34 goed gemonteerd zit. De spaakmagneet 33 moet ter hoogte van de snelheidssensor 34 gemonteerd zijn.</p>	<p>Voor het afstellen van de snelheidssensor, zie 'Snelheidssensor bijstellen', paragraaf 4.3.5 (pagina 56).</p>

Frequentie	Controle	Actie
Voor ieder gebruik (vervolg)	Controleer de werking van de standaard 31 . De onderdelen moeten soepel bewegen en de standaard moet bij bedienen helemaal in- en uitklappen.	
	Controleer de werking van het stuur of het voorwiel meebeweegt.	Er mag geen speling in zitten en de borgmoeren moeten goed vast zitten.
	Controleer of het stuur 7 , het zadel 13 , de zadelpen 15 en beide wielen goed bevestigd zijn.	Bevestig de stuur, zadel, de zadelstang en wielen indien nodig.
Maandelijks	Controleer slijtgevoelige delen zoals remblokken, remschijven, spaken en velgen. Te weinig onderhoud kan schade veroorzaken.	Raadpleeg je Gazelle specialist voor het controleren, afstellen en vervangen van de hierna genoemde onderdelen:
	Remschijven	Zie paragraaf 4.3.2, pagina 55
	Remleidingen	Zie paragraaf 4.3.2, pagina 55
	Spaken en Velgen	Zie paragraaf 4.3.3, pagina 55
	Controleer alle bevestigingsmiddelen.	Zet bevestigingsmiddelen vast; zie voor aandraaimomenten paragraaf 11.1.1, pagina 87.
Ieder half jaar	Controleer de bak 1 , bankje(s) en gordels op beschadigingen. Controleer of de gordels goed gemonteerd zijn en de sluitingen goed werken.	Neem contact op met een Gazelle service specialist.
	Controleer de spanning op de aandrijfriem 18 .	Om de aandrijfriemspanning af te stellen, neem contact op met een Gazelle service specialist.
Jaarlijks of na 3.000 kilometer	Laat een volledige controlebeurt uitvoeren	Neem contact op met een Gazelle service specialist.
	Laat de aandrijfeenheid technisch controleren (o.a. mechaniek, actualiteit van de systeemsoftware).	Neem contact op met een Gazelle service specialist.

4.3.2 Remmen controleren

Remblokken

- Controleer de dikte van de remblokken.

Wanneer deze tot bijna op het metaal versleten zijn dan moeten ze vervangen te worden.



"GEVAAR" Versleten remblokken kunnen het remgedrag ernstig beïnvloeden en beschadigen de remschijven.

Remschijven

- Controleer de remschijven op slijtage en/of groeven.



"WAARSCHUWING" Versleten remschijven of groeven in de remschijven kunnen het remgedrag beïnvloeden en geluid veroorzaken.

Remleidingen

Als er een lek in de remleiding is, valt de druk weg waardoor je niet kunt remmen of je verlies van remvermogen hebt.



"GEVAAR" Een lekke remleiding leidt tot volledig verlies van remvermogen.

- Controleer of de druk op beide remhendels correct is.

Als een remhendel het handvat kan raken of als er twijfels zijn over de correcte werking van de remhendels, neem dan contact op met een Gazelle service specialist.

4.3.3 Wielen controleren

Spaken

- Laat regelmatig de spaakspanning controleren door uw Gazelle specialist.

Als de spaakspanning niet goed is, of als er een spaak gebroken is, kan het wiel vervormen. Hierdoor is er een kans dat er nog meer spaken breken.

Velgen

- Controleer regelmatig of er geen slag in het wiel zit.

4.3.4 Banden op spanning brengen



"OPMERKING" Houd de banden altijd op voldoende spanning. Zachte banden zorgen ervoor dat de fiets zwaarder fietst, de actieradius kleiner wordt, de banden sneller slijten, de aandrijfverenheid zwaarder wordt belast en er sneller slijtage ontstaat.

Om te banden op spanning te brengen:

1. Sluit een pomp met drukmeter aan op het ventiel van de band die je wil oppompen.
2. Pomp de band op:

- naar 3,2 bar voor optimaal rijcomfort;
- harder bij hogere belasting.



"WAARSCHUWING"

De maximale bandenspanning staat vermeld op de wang van de band (4 bar).

3. Verwijder de pomp.

4.3.5 Snelheidssensor bijstellen

De snelheidssensor en de bijbehorende spaakmagneet moeten zodanig gemonteerd zijn dat de spaakmagneet bij een omwenteling van het wiel op een afstand van minimaal 5 mm en maximaal 17 mm ter hoogte van het streepje langs de snelheidssensor beweegt.

Snelheidssensor bijstellen:

1. Draai de schroef van de spaakmagneet **33** los.
2. Positioneer de spaakmagneet **33** zodanig dat deze bij een omwenteling van het wiel op een afstand van minimaal 5 mm en maximaal 17 mm ter hoogte van het streepje langs de snelheidssensor **34** beweegt.
3. Bevestig de spaakmagneet **33** door de schroef vast te draaien.



"OPMERKING" Verschijnt er na het afstellen geen snelheid op de boordcomputer, neem dan contact met een Gazelle service specialist op.

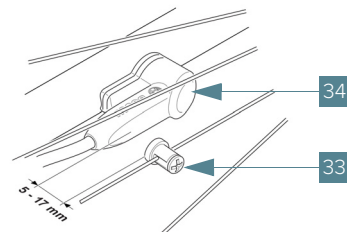

5.

Transport en opslag

5.1 Transport van de fiets en de accu



"GEVAAR" Lees de onderstaande aanwijzingen goed door en zorg dat je ze begrijpt voor je de fiets en de accu transporteert.

Transport van de fiets:

Neem voordat je de fiets en accu transporteert het volgende in acht:

- Wanneer je de fiets vervoert met behulp van een transportmiddel, verwijder dan altijd de accu om beschadigingen en onverwacht rijgedrag te voorkomen.
- Gebruik oprijplaten of een laaddock om de fiets in- of uit het transportmiddel te rijden.

Transport van de accu:

- De accu's vallen onder de vereisten van de wetgeving inzake gevaarlijke goederen. Onbeschadigde accu's kunnen zonder verdere verplichtingen over de weg vervoerd worden.
- Verstuur de accu's alleen wanneer de behuizing onbeschadigd is. Plak open contacten af en verpak de accu zodanig dat hij niet beweegt in de verpakking. Wijs je pakketdienst erop dat het om een goede accu, maar tevens een gevaarlijk product gaat. Neem eventuele bijkomende nationale voorschriften ook in acht. Voor defecte accu's gelden andere transportvereisten.

- Bij het vervoer van accu's door professionele gebruikers of bij het vervoer door derden (bijvoorbeeld luchttransport of transportbedrijf) moeten specifieke vereisten aan verpakking en aanduiding in acht genomen worden (bijvoorbeeld voorschriften uit de ADR-wetgeving). Indien nodig kan bij de voorbereiding van het verzendstuk het advies van een expert voor gevaarlijke goederen ingewonnen worden.
- Neem bij alle vragen over het vervoer van de accu's contact op met je Gazelle service specialist. Daar kun je ook een geschikte transportverpakking bestellen.

5.2 De fiets opbergen



"OPMERKING" Neem de opslagtemperaturen van de fietscomponenten in acht. Bescherm de aandrijfeenheid, boordcomputer en accu tegen extreme temperaturen (zoals intensieve zonnestraling zonder gelijktijdige ventilatie). De componenten (vooral de accu) kunnen door extreme temperaturen beschadigd worden.

5.2.1 De fiets na gebruik stallen

1. Stal de fiets te allen tijde op een geschikte plek.
2. Laat kinderen niet alleen met de fiets. Vingers kunnen bekneld raken tussen de spaken / remschijven als ze aan het wiel draaien wanneer de fiets op de kickstand staat.
3. Schakel de elektrische ondersteuning uit.

4. Om diefstal te voorkomen is het verstandig om je fiets altijd op slot te zetten en eventuele losse onderdelen van de fiets te verwijderen.
5. Zet, om beschadiging te voorkomen, de Makki altijd op de standaard. Laat de Makki niet leunen tegen een muur.

5.2.2 De fiets opslaan voor langere tijd

Als de fiets voor langere tijd (meer dan 3 maanden) niet wordt gebruikt, is het niet nodig om speciale voorzorgsmaatregelen te nemen, zoals het verwijderen van de accu, mits de volgende instructies worden opgevolgd:

- Houd rekening met de bewaartemperaturen van de componenten van de fiets. Bescherm de aandrijfeenheid, boordcomputer en accu tegen extreme temperaturen (bijvoorbeeld fel zonlicht zonder voldoende ventilatie). De componenten (in het bijzonder de accu) kunnen door extreme temperaturen beschadigen.
- Stal de fiets / bewaar de accu bij temperaturen tussen 0 °C en 20 °C. Temperaturen onder -10 °C of boven +60 °C moeten altijd vermeden worden. Voor een lange levensduur is bewaren bij een omgevingstemperatuur van ca. 20 °C gunstig. Let erop dat de maximale bewaartemperatuur niet overschreden wordt.
- Stal de fiets op een droge en goed geventileerde plaats. Bescherm de fiets tegen vocht en water.

- Verwijder bij ongunstige weersomstandigheden de accu van de fiets en bewaar de accu tot het volgende gebruik in een gesloten ruimte.
- Bewaar de accu altijd in een ruimte met rookmelders, niet in de buurt van brandbare of licht ontvlambare voorwerpen en niet in de buurt van hittebronnen.
- Verzeker je ervan dat de accu een laadtoestand van ongeveer 30 % tot 60 % heeft (2 tot 3 LEDs van de oplaadindicatie **42** branden).



"OPMERKING" Als de accu langere tijd in lege toestand bewaard wordt, dan kan, ondanks de geringe zelfontlading, de accu beschadigen en de opslagcapaciteit sterk verminderen.

- Controleer de laadtoestand na 6 maanden. Als nog maar één LED van de oplaadindicatie **42** brandt, laad dan de accu dan weer op tot ongeveer 30 % à 60 %.



"OPMERKING" Het is niet aan te raden de accu langdurig op het oplaadapparaat aangesloten te laten.

5.3 Diefstalpreventie



"OPMERKING" De fiets wordt geleverd met een ART++ goedgekeurd veiligheidsslot. Daarnaast is het frame van elke fiets voorzien van een uniek framenummer (onderzijde frame). Noteer het framenummer in het onderhoudsboekje. Geef het framenummer door aan de politie als je fiets gestolen is. Zet om diefstal te voorkomen je fiets altijd op slot en berg de (reserve-) sleutels veilig op.

Gazelle Connected

Afhankelijk van je aankoop kan de fiets uitgerust zijn met 'Gazelle Connected'.

Zie hiervoor de documentatie 'Gazelle Connected App'.

6.

Probleemoplossing en reparatie

6.1 Veiligheid



"GEVAAR" Lees de onderstaande aanwijzingen goed door en zorg dat je ze begrijpt voor je reparatiewerkzaamheden uitvoert.

Neem voordat je reparatiewerkzaamheden uitvoert het volgende in acht:

- Raadpleeg de originele instructies van de aandrijfeenheid, de boordcomputer, het oplaadapparaat en de accu.
- Reparaties aan de fiets mogen alleen door een erkende Gazelle service specialist worden uitgevoerd.
- Breng geen veranderingen aan de aandrijfeenheid aan. Breng ook geen andere producten aan om het vermogen van de aandrijfeenheid of de snelheid te verhogen. Dit kan leiden tot:
 - mogelijke vermindering van de levensduur;
 - mogelijke schade aan de fiets.

Je aanspraak op garantie vervalt!

Met dit soort veranderingen breng je je eigen veiligheid en die van andere verkeersdeelnemers in gevaar. Ook kan dit leiden tot hoge persoonlijke aansprakelijkheidskosten en mogelijk zelfs het gevaar op een strafrechtelijke vervolging.

- Open de onderdelen van je fiets, zoals de aandrijfeenheid, niet zelf. De fiets mag alleen door gekwalificeerd vakpersoneel en alleen met originele reserveonderdelen worden gerepareerd. De veiligheid van de fiets blijft op deze

manier gewaarborgd. Bij onbevoegd openen van de fiets vervalt de aanspraak op garantie.

- Alle op de aandrijfeenheid gemonteerde componenten en alle andere componenten van de fiets mogen alleen worden vervangen door componenten met een identieke constructie of door componenten die door de fietsfabrikant speciaal voor deze fiets zijn toegestaan. Dit beschermt de fiets tegen overbelasting en beschadiging.
- Gebruik voor de bevestiging van stuur, stuurpen, zadel, zadelpen, wielen, enzovoort altijd originele bevestigingsmiddelen en volg, indien van toepassing, de instructies op voor een juiste bevestiging.
- Haal de accu uit de fiets voordat je werkzaamheden aan de fiets uitvoert (zoals onderhoud en reparatie)..
- Mocht je gebruik maken van olie of vet, zorg er dan voor dat dit niet op de remschijven of velgen terechtkomt. Dit kan de werking negatief beïnvloeden of zelfs opheffen.

6.2 Problemen herkennen en oplossen

Probleem	Oorzaak	Oplossing
De trapondersteuning start niet.	De accu 12 is leeg.	Laad de accu op. Zie paragraaf 3.3.2 (pagina 32).
	De stekkerpolen zijn mogelijk onvoldoende ingevet.	Neem contact op met een Gazelle service specialist om te controleren of dit de oorzaak is.
De achterrem 21 en/of voorrem 39 maakt een piepend geluid.	Bij het in gebruik nemen, kunnen de schijfremmen een piepend geluid maken omdat remblokjes en schijven niet ingeremd zijn.	De remblokjes moeten ingeremd worden door de gebruiker. Als de klachten aanhouden kan er met lage snelheid en licht ingeknepen remmen worden gefietst om de onderdelen beter op elkaar te laten inwerken. Als de klachten niet opgelost worden, neem dan contact op met een Gazelle service specialist.
Drie LEDs van de oplaadindicatie 42 knipperen.	De accu 12 bevindt zich buiten het oplaadtemperatuurbereik.	Koppel de accu 12 los van het oplaadapparaat 70 en laat deze op temperatuur komen. Sluit de accu pas weer op het oplaadapparaat aan, wanneer deze de toegestane oplaadtemperatuur heeft bereikt (tussen 0 °C en 40 °C).
De accu 12 is snel leeg.	De opnamecapaciteit van de accu 12 is afgenomen.	Raadpleeg paragraaf 3.10.4 (pagina 49) en bekijk of één van de factoren in acht genomen kan worden. Vervang de accu 12 . Neem contact op met een Gazelle service specialist.
De fiets remt niet goed.	De remmen zijn niet goed afgesteld of zijn versleten.	Vervang of controleer de remmen. Neem contact op met een Gazelle service specialist.

6.3 FAQ (vragen en oplossingen)

Vraag / Fout	Oplossing
Accu	
De accu laadt niet op.	<p>Controleer of de accu goed is aangesloten en of het stopcontact werkt. Volg de juiste aansluitvolg-orde:</p> <ul style="list-style-type: none"> • Sluit eerst het oplaadapparaat aan op het stopcontact; • Sluit daarna de accu aan op het oplaadapparaat. <p>Sluit nooit de accu rechtstreeks aan op een stopcontact.</p> <ul style="list-style-type: none"> • Controleer of de accupolen niet vervuild zijn.
De accu laadt niet meer volledig op.	Neem contact op met een Gazelle service specialist.
De actieradius is te laag.	<p>De volgende factoren kunnen van invloed zijn op de actieradius:</p> <p>Belading, bandenspanning, rijomstandigheden, klimaatomstandigheden, actief meefietsen en schakelgedrag.</p>
Aandrijfeenheid	
De aandrijfeenheid maakt een krakend geluid.	<p>Controleer of de bouten van de aandrijfeenheid zijn ingevet.</p> <ul style="list-style-type: none"> • Voorzie de koppen van de bouten aan de achterzijde van de kettingkastbeugel van vet. • Controleer het aandraaimoment van de bouten (35Nm).
De motor houdt in.	Neem contact op met een Gazelle service specialist.
Boordcomputer	
De boordcomputer geeft geen snelheid weer.	<p>Controleer of de snelheidssensor goed is gepositioneerd; zie 'Snelheidssensor bijstellen', paragraaf 4.3.5 (pagina 56).</p> <p>De spaakmagneet moet bij een omwenteling van het wiel op een afstand van minimaal 5 mm en maximaal 17 mm ter hoogte van het streepje langs de snelheidssensor bewegen.</p> <p>Controleer of de bevestiging niet te strak staat.</p>

Vraag / Fout	Oplossing
De boordcomputer valt uit.	Controleer of de kabels goed zijn aangesloten en of er geen kabels bloot liggen. Controleer of de bevestiging niet te strak zit.
Heeft de fiets ook een loopondersteuning?	Ja. Het gebruik van de loopondersteuning WALK ASSIST is beschreven in 'Walk Assist', paragraaf 3.7.3 (pagina 39).
De boordcomputer reageert niet als ik de knoppen indruk.	Controleer of de kabels goed zijn aangesloten en of er geen kabels bloot liggen. Controleer of de bevestiging niet te strak staat. Controleer of de accu volledig is opgeladen.

7.

Milieu en verwijdering

7.1 Verwijderen van elektrische componenten



Dit symbool op het apparaat, de accessoires of verpakking, geeft aan dat dit apparaat niet gezien mag worden als niet-gesorteerd huishoudelijk afval. Het moet apart worden ingezameld.

Lever het apparaat in bij een inzamelpunt voor de recycling van elektrisch afval en elektronische apparatuur binnen de EU en in andere Europese landen die aparte inzamelingsystemen hebben voor elektrisch afval en elektronische apparatuur.

Door dit apparaat op de juiste wijze af te voeren, help je mogelijk gevaar voor het milieu en de openbare gezondheid te voorkomen, die anders worden veroorzaakt door onjuiste behandeling van afvalapparatuur.

Recycling van materialen draagt bij aan het behoud van onze natuurlijke hulpbronnen. Daarom mag je oude elektrische en elektronische apparatuur niet weggooien met het niet-gesorteerde huishoudelijk afval.

7.2 Verwijderen van verpakkingsmateriaal

De verpakking is gemaakt van milieuvriendelijke materialen en kan worden ingeleverd bij de plaatselijke recyclingfaciliteiten.

Door de verpakking en het verpakkingsafval op de juiste wijze af te voeren, help je mogelijk gevaar voor het milieu en de openbare gezondheid te voorkomen.

7.3 Verwijdering van accu's en batterijen

De fiets bevat een accu en de boordcomputer bevat een batterij.

Accu's en batterijen mogen niet worden afgevoerd met huishoudelijk afval. Ze kunnen giftige stoffen bevatten en zijn onderhevig aan specifieke regelgeving.

Lever ongebruikte accu's en batterijen altijd in bij een daarvoor bestemd inzamelpunt. Plak vóór het afvoeren van de accu's de contactvlakken van de accupolen met tape af.

Pak sterk beschadigde accu's niet met blote handen vast, omdat er elektrolyt uit kan stromen en dit kan tot huidirritaties leiden.

Bewaar de defecte accu op een veilige plek in de buitenlucht. Plak eventueel de polen af en informeer je Gazelle service specialist. Deze ondersteunt je bij een vakkundige afvalverwijdering.

Volgens Europese richtlijnen moet je onbruikbare elektrische apparaten en defecte of verbruikte accu's/batterijen apart inzamelen en op een voor het milieu verantwoorde wijze recyclen.

Geef niet meer te gebruiken accu's af bij een erkende rijwielhandel.

8. Garantie

Koninklijke Gazelle N.V. geeft garantie tegen eventuele constructie-, materiaal- en/of lakfouten aan je Gazelle fiets op basis van de volgende voorwaarden (zie ook www.gazelle.nl/service):

8.1 Termijnen

- De garantietermijn gaat in op de dag van aankoop van de fiets.
- Gedurende de geldende garantieperiode(s) zullen alle onderdelen, waarvan is vastgesteld door Gazelle dat er sprake is van een materiaal- en constructiefout, naar keuze van Gazelle worden gerepareerd, dan wel worden vergoed.
- Gazelle geeft 5 jaar garantie op materiaal- en constructiefouten op het frame en de vaste voorvork.
- Gazelle geeft 2 jaar garantie op materiaal- en constructiefouten op de bak.
- Op verende voorvorken geldt een garantieperiode van 5 jaar op materiaal- en constructiefouten.
- Gazelle geeft 5 jaar garantie op het lakwerk van frame en voorvork tegen roestvorming onder de lak.
- Gazelle geeft 2 jaar garantie op chroomdelen en overige lakdelen tegen roestvorming.
- Gazelle geeft 2 jaar garantie op onderdelen tegen materiaal- en constructiefouten.
- Onderdelen vervangen in de garantieperiode vallen onder de standaard garantietermijn van de fiets.

8.2 Overdraagbaar

Fabrieksgarantie kan uitsluitend worden aangesproken op vertoon van de originele aankoopnota. De fabrieksgarantie is overdraagbaar op voorwaarde dat het garantiebewijs (de originele aankoopnota) getoond wordt.

8.3 Accu van de elektrische fiets

Gazelle geeft 2 jaar garantie op de accu. De capaciteit van de accu zal afnemen na rato van het aantal laadcycli en leeftijd. Deze afname van capaciteit valt niet onder garantie. Bezoek altijd je Gazelle-dealer bij problemen met de accu.

Aan het einde van de levensduur van de accu moet deze worden ingeleverd bij je Gazelle dealer. Deze zal zorgdragen voor een correcte recycling procedure.

8.4 Uitsluitingen

Bovenstaande garantievoorwaarden zijn niet van toepassing wanneer:

- De veiligheidsvoorschriften of gebruiksaanwijzingen niet in acht zijn genomen.
- Er sprake is van normale slijtage aan onderdelen, dan wel van verkeerde afstelling van onder andere banden, ketting, remmen, kabels, tandwielen en/of derailleur.
- De fiets niet regulier onderhouden en gerepareerd is door een erkende Gazelle specialist.

- Er aanpassingen zijn gedaan aan de originele staat, zoals het gebruik van niet-erkende Gazelle onderdelen en/of accessoires.
- De fiets onjuist en/of onzorgvuldig gebruikt is of niet in overeenstemming met de bestemming van de fiets gebruikt is, bijvoorbeeld voor wedstrijden en/of commerciële activiteiten.
- Er schade is ontstaan door het niet opvolgen van de gebruikershandleiding.
- Er schade is ontstaan door vervoer op onder andere fietsdragers.
- De fiets gebruikt blijft worden, ondanks reeds geconstateerde schade en/of gebreken, en dit gebruik de schade verergert.

8.5 Garantie claimen

Klachten en garantieaanvragen worden behandeld door je Gazelle-dealer. Bij klachten of vragen omtrent garantie is je Gazelle-dealer te allen tijde het eerste aanspreekpunt, aangezien de koopovereenkomst daar is afgesloten.

Vervolgens zal Gazelle definitief beoordelen of er sprake is van garantie. Het betreffende onderdeel wordt met de aankoopnota door de dealer opgestuurd naar Gazelle met vermelding van de klacht.

Eventuele (de)montagekosten kunnen door je dealer aan jou in rekening worden gebracht.

Eventuele kosten voor transport van de fiets en/of onderdelen van je dealer naar Gazelle kunnen door je dealer aan jou in rekening worden gebracht.

8.6 Aansprakelijkheid

Een door Gazelle gehonoreerde claim onder deze garantievoorwaarden houdt nadrukkelijk geen erkenning van aansprakelijkheid van Gazelle in voor eventueel geleden schade door de eigenaar of door derden. Iedere aansprakelijkheid van Gazelle voor gevolgschade wordt hierbij uitdrukkelijk uitgesloten.

De aansprakelijkheid van Gazelle is beperkt tot hetgeen in deze garantievoorwaarden is bepaald, tenzij uit een dwingendrechtelijke rechtsbepaling anders voortvloeit.

8.7 Disclaimer

Vanzelfsprekend heeft Gazelle deze garantievoorwaarden met grote zorgvuldigheid samengesteld. Maar aansprakelijkheid als gevolg van druk- en zetfouten is uitgesloten.

9.

Onderhoudsboekje

Om optimaal van je nieuwe fiets te kunnen blijven genieten is het aan te bevelen deze goed te onderhouden en regelmatig te laten controleren door je Gazelle service specialist. Gebruik hiervoor dit onderhoudsboekje.

Periodieke controles helpen om slijtage en dure reparaties te voorkomen.

Modelinformatie

Model	
Framenummer	
Serienummer aandrijving	
Serienummer accu	
Serienummer boordcomputer	
Serienummer oplaadapparaat	
Naam Gazelle service specialist	
Aanschafdatum	

Informatie Eigenaar

Naam	
Adres	
Land	

Onderhoud**500 km (of na 3 maanden)****Beschrijving van onderhoud**

Reparaties

Opmerkingen:

Datum:

Kilometerstand:

Gazelle service specialist:

Handtekening

Onderhoud**1.500 km (of na 10 maanden)****Beschrijving van onderhoud**

Reparaties

Opmerkingen:	Datum:	Kilometerstand:	Gazelle service specialist:	Handtekening

Onderhoud 3.000 km (of na 18 maanden)

Beschrijving van onderhoud

Reparaties

Opmerkingen:	Datum:	Kilometerstand:	Gazelle service specialist:	Handtekening

Onderhoud**4.500 km (of na 24 maanden)****Beschrijving van onderhoud**

Reparaties

Opmerkingen:	Datum:	Kilometerstand:	Gazelle service specialist:	Handtekening

Onderhoud

Kilometer:

Beschrijving van onderhoud**Reparaties**

Opmerkingen:	Datum:	Kilometerstand:	Gazelle service specialist:	Handtekening

Onderhoud

Kilometer:

Beschrijving van onderhoud

Reparaties

Opmerkingen:	Datum:	Kilometerstand:	Gazelle service specialist:	Handtekening

Onderhoud

Kilometer:

Beschrijving van onderhoud**Reparaties**

Opmerkingen:	Datum:	Kilometerstand:	Gazelle service specialist:	Handtekening

Onderhoud

Kilometer:

Beschrijving van onderhoud

Reparaties

Opmerkingen:	Datum:	Kilometerstand:	Gazelle service specialist:	Handtekening

10.

Reserve-onderdelen

Onderdeel	Artikelnummer	Artikelomschrijving
Voorwiel (20")	4525156119601	
Velg (20")	350515640	
Voornaaf	469119600	
Achterwiel (26") Trekking (Urban)	4525157223101	
Achterwiel (26") Cargo (Load)	4525157223201	
Velg (26")	350515740	
Achternaaf Trekking (Urban)	469223100	
Achternaaf Cargo (Load)	469223200	
Buitenband (20")	500805200	BUB 55-406 ZWT/ZWT SCHWALBE BIG APPLE
Binnenband (20")	508000800	BIB COMPACT 57-406 50815
Buitenband (26")	500805300	BUB 55-559 ZWT/ZWT SCHWALBE BIG APPLE
Binnenband (26")	505063300	BIB. 40/62-559 DUNLOP 40MM
Kettingscherm	525440100	
Aandrijfriem	455411100	
Sprocket voor	457109700	
Sprocket achter	457108700	
Stuurbocht	210137100	
Stuurpen	250184000	
Handvat Links	540278500	

Onderdeel	Artikelnummer	Artikelomschrijving
Handvat Rechts	540278600	
Handvat boutjes	390960000	
Display Purion	998503600	
Draaiversteller City (Urban)	701201000	
Draaiversteller Cargo (Load)	701201200	
Zadelpen set	380341300	
Snelbinder	513111000	
Voorrem	448322700	
Remblok voorrem		Tektro Q11TS of vergelijkbaar
Achterrem	448322600	
Remblok achterrem		Tektro Q11TS of vergelijkbaar
Pedalen	458716200	
Voorlicht	444410800	
Voorlicht kabel	998108100	
Achterlicht	447191400	
Crank Links	371319400	
Crank Rechts	371319300	

Onderdeel	Artikelnummer	Artikelomschrijving
Spatbord voor	31114300199	
Spatbord achter	31114900199	
Draadstang achter	312173000	
Draadstang voorr	312173100	
Achterwiel sensor	998200100	
Achterwiel magneet	998200200	
Slot	475405900	
Bagagedrager	313028600	
Bagagedrager Dek Blauw (Urban)	313028787099	
Bagagedrager Dek wit (Load)	313028732299	
Stuurbuis	206447900	
Stuurstang	238107400	
Montage materiaal Stuurstang	238107280	
Stuurstang geleider	238106600	
Montage bout stuurstang geleider	390408400	
Balhoofdstel	385790500	
Balhoofdstel spacer kabel	211254500	

Onderdeel	Artikelnummer	Artikelomschrijving
Onderbak	552007100	
Bovenkant bak	552007200	
Bumper links achter	653120700	
Bumper rechts achter	653120800	
Bumper links voor	653120500	
Bumper rechts voor	653120600	
Zit Bankje Achter	472540200	
Rubber Vloermat	222805000	
Samenstelling set Gordels Achter	214113200	
Dubbelpoot standaard	463409800	

11.

Technische gegevens

11.1 Technische specificaties

Fietstype	Makki Urban	Makki Load
Bestemming	Familiebakfiets	Familiebakfiets
Leeggewicht fiets [kg]	52	52
Laadvermogen [kg]	148	198
Maximaal totaalgewicht inclusief fiets en berijder [kg]	200	250
Omgevingstemperatuur bij gebruik	-5° tot +40°C	-5° tot +40°C
De A-gewogen geluidsemissie ter hoogte van het oor van de berijder	< 70 dB	< 70 dB

Accu	PowerPack 400	PowerPack 500
Fietstype	Makki Urban en Makki Load	
Productnummer	BBS265	BBS275
Gebruikstemperatuur	-5° tot +40°C	-5° tot +40°C
Bewaartemperatuur	-10° tot +60°C	-10° tot +60°C
Toegestane omgevingstemperatuur bij opladen	0 tot +40°C	0 tot +40°C
Nominale spanning [V]	36	36
Nominale capaciteit [Ah]	11	13,4
Energie [Wh]	400	500
Gewicht [kg]	2,5	2,6
Beschermklasse	IP54 (stof- en spatwaterbestendig)	IP54 (stof- en spatwaterbestendig)

Aandrijfeenheid	Active Line Plus	Performance Line Cruise
Fietstype	Makki Urban	Makki Load
Productnummer	BDU350	BDU250P
Nominaal continue vermogen [W]	250	250
Draaimoment aan de aandrijving [max. Nm]	50	65
Nominale spanning [V]	36	36
Bedrijfstemperatuur	-5° tot +40°C	-5° tot +40°C
Bewaartemperatuur	-10° tot +50°C	-10° tot +50°C
Gewicht [kg]	± 4	± 4
Beschermklasse	IP54 (stof- en spatwaterbestendig)	IP54 (stof- en spatwaterbestendig)

Verlichting		
Fietstype	Makki Urban	Makki Load
Spanning [V]	12	12
Maximaal vermogen:	<ul style="list-style-type: none"> • Voorlicht [W] • Achterlicht [W] 	<ul style="list-style-type: none"> • 8,4 / 17,4 • 0,6 / 0,6

11.1.1 Aandraaimomenten

Bevestiging	Aandraaimoment [Nm]
Centrale stuurbout	28
Stuurpen op stuurhuis	9-10
Stuurpenhoek	15-18
Bout onderzijde stuurpen	6-8
Stuur op stuurpen	5-6
Motorbouten	28
Motorbouten torx	9
Handvatbouten	5
Cranckbouten	50
Lockmoer voortandwiel	25
Voorwielmoeren	23,5 ±3,5
Achterwielmoeren	35
Frame bevestigingen	15-20
Onderbak bevestiging	10
Bovenbak bevestiging	5
Bumper bevestiging	1-2
Standaard bevestiging	15-20

Bevestiging	Instructie
Stuurstanggewricht	Voorzien van Loctite
Framebevestiging	Voorzien van Loctite
Bak bevestiging	Voorzien van Loctite
Stuurstangmoeren	Contra draaien

Koninklijke Gazelle N.V.

Wilhelminaweg 8
6951 BP Dieren

Postadres

Postbus 1
6950 AA Dieren
Nederland

www.gazelle.nl



8717118580424

Je blijft fietsen |

KONINKLIJKE
Gazelle

